

2025

# fetra®



## Transportgeräte

STENLE Technik

Karlstraße 83  
72351 Geislingen  
Tel. 0 74 28 / 94 10-20  
Fax 0 74 28 / 94 10-66  
info@stehle-technik.de  
www.stehle-technik.de



Industriebedarf



ROLLER & LEICHTE WAGEN • WAGEN • KARREN • RÄDER & ROLLEN • HUBWAGEN

➤	<b>Einleitung</b> Allgemeines über fetra / Qualitätsmerkmale	<b>2 – 10</b>
➤	<b>GREY EDITION</b> Eine Auswahl an Topsellern in der Trendfarbe anthrazitgrau RAL 7016	<b>11 – 20</b>
➤	<b>Roller und leichte Wagen</b> Griffroller / Magazinwagen / Klappwagen	<b>21 – 29</b>
➤	<b>Wagen</b> MultiVario-Transporter / Tischwagen / Werkstattwagen / Rollpulte / Etagenwagen / Paketwagen	<b>30 – 63</b>
➤	<b>ESD-Transportgeräte</b> ESD-Karren / ESD-Wagen / ESD-Eurokastenwagen	<b>64 – 72</b>
➤	<b>Spezialwagen</b> Bürowagen / Kastenwagen / Kommissionierwagen / Eurokastenwagen / Super-MultiVario-Transporter / Tragarmwagen / Plattentransport	<b>73 – 120</b>
➤	<b>Kipper</b> Muldenkipper / Selbstkipper / Kippbehälter	<b>121 – 125</b>
➤	<b>Palettentransport</b> Fahrgestelle / Routenzug / Trolleys	<b>126 – 131</b>
➤	<b>Handwagen</b> Handwagen / Handpritschenwagen	<b>132 – 138</b>
➤	<b>Karren</b> Stahlrohrkarren / Alukarren / Treppenkarren / Paketroller / Stuhlkarren / Gerätekarren / Fasstransport / Stahlflaschenkarren	<b>139 – 163</b>
➤	<b>Reifentransport</b> Reifenroller / Reifenkarren / Reifenwagen	<b>164 – 167</b>
➤	<b>Hubgeräte</b> Gabelhubwagen / Stapler / Hubtischwagen / Maschinenheber / Fahrwerke / Möbelhubroller / Eckenroller	<b>168 – 178</b>
➤	<b>Räder, Rollen und Zubehör</b> Räder / Lenkrollen / Bockrollen / Totmannbremse / Elektroantrieb / TOTALSTOP-Zentralbremssystem / Ladeflächen / Ersatzteile / Mehrpreisartikel	<b>178 – 186</b>
➤	<b>Index</b> Stichwortverzeichnis	<b>187</b>

▶ **Paletten-Fahrgestell**

mit PU-Bereifung in **GREY EDITION** Ausführung



Seite 16

▶ **Magazinwagen**

Ladefläche 1000 x 700 mm



Seite 25

▶ **Materialwagen**

für Langgüter



Seite 34

▶ **ESD-Wagen**

Magazinwagen und Alu-Klappwagen



Seite 65

▶ **Montagewagen**

mit Holzböden oder Eurokästen



Seite 99

▶ **Tragarmwagen**

mit geneigten Tragarmen



Seite 109

▶ **Zubehör:**

Scannerschiene, Feststellstrebe, Stützrolle und Einzelwände



Seite 87/93/114/184



◀◀◀ fetra-Unternehmensfilm

### ► Qualität „Made in Germany“

fetra ist ein familiengeführtes Unternehmen, das sich klar zum Standort Deutschland bekennt. Mit Fingerspitzengefühl für Konstruktion und Material entwickeln wir innovative Transportgeräte in moderner Produktästhetik. Unser umfangreiches Programm mit mehr als 1.000 Produkten spiegelt jahrzehntelange Herstellerkompetenz wider und ist größtenteils „Made in Germany“.



### ► Garantiert perfekte Verarbeitung

fetra-Transportgeräte werden hocheffizient und präzise mit Hilfe modernster Produktionsanlagen gefertigt. Vor der Pulverbeschichtung werden alle Produkte durch Kugelstrahlen aufwendig vorbehandelt. Dieses umweltfreundliche Finish garantiert Langlebigkeit und dauerhaft gutes Aussehen. Das Ergebnis: Sichtbar perfekte Verarbeitung! Darauf geben wir Ihnen unser Wort – und fast ausnahmslos 10 Jahre Garantie!

### ► Top-Service und schnelle Lieferung

Optimale Logistik! Unser großes Lager und ein ausgefeiltes Logistikkonzept ermöglichen auch in Zeiten hoher Auslastung kurze Reaktionszeiten und schnelle Lieferungen. Denn wir sind erst zufrieden, wenn auch Sie es sind!



### » fetra im Internet

Besuchen Sie uns im Internet und entdecken Sie weitere Detailinformationen, Produktfilme, Fotos oder PDF-Artikeldatenblätter zum Herunterladen und Weiterversenden. Außerdem finden Sie in unserem Login Bereich weitere nützliche Servicedienste oder nutzen Sie auch gerne unsere Chatfunktion. Wenn Sie Fragen haben oder uns ein Feedback geben möchten, sind wir ganz einfach für Sie erreichbar. Gehen Sie auf [www.fetra.de](http://www.fetra.de)



### » Katalogportal

In unserem Katalogportal finden Sie alle unsere Printunterlagen als Onlineversion. Kataloge, Broschüren und Flyer als praktische Blätteransicht oder zum PDF-Download. Stellen Sie über die Paperclip Funktion einzelne Seiten zusammen und versenden diese weiter.

[www.fetra.de/kataloge](http://www.fetra.de/kataloge)



### » Mediathek

Entdecken Sie in unserer Mediathek Anwendungsfilme zu unseren Produkten und erleben diese live bei ihrer Anwendung.

[www.fetra.de/produktfilme](http://www.fetra.de/produktfilme)

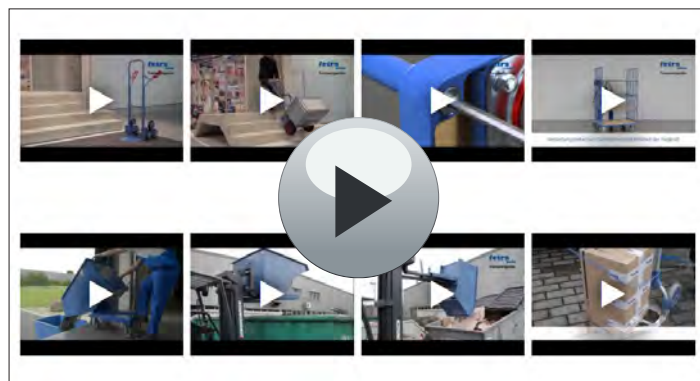

### » Themenwelten

In den fetra Themenwelten finden Sie unsere Transportlösungen thematisch zu einer Zielgruppe sortiert. So haben Sie z.B. Fasshandling oder KFZ-Produkte auf einen Blick in einer eigenen Kategorie.

[www.fetra.de/themenwelten](http://www.fetra.de/themenwelten)



### » Beratung vor Ort

Für jedes innerbetriebliche Transportproblem eine Lösung zu bieten, das ist unser Anspruch! Unser werksgeschulter Fachhandelspartner in Ihrer Nähe berät Sie gern!

[www.fetra.de/haendler](http://www.fetra.de/haendler)





Baukastensystem-Film anschauen ▶▶▶

## Vielfalt und Funktionalität

Eine Vielzahl der fetra-Transportgeräte werden im Baukasten-System angeboten. Die Systemteile werden einfach zusammengesteckt und verschraubt. Dadurch lässt sich das fetra-MultiVario-System vielfach verändern, austauschen und ergänzen. Dank dieses fetra-Steck- und Schraubprinzips mit 2-Punkt-Lagerung steht die Stabilität der einer Schweißkonstruktion in nichts nach!



## Ladeflächenmaße

Länge x Breite

Ladefläche: 850 x 500 mm

Ladefläche: 1.000 x 600 mm

Ladefläche: 1.000 x 700 mm

Ladefläche: 1.200 x 800 mm

## Beräderung

Leichtlauf-TPE-Rollen mit Kugellagerung. Sehr geringer Anfahr-, Roll- und Schwenkwiderstand. Reifen nicht kreidend = spurlos. Geräuscharmer Lauf auf ebenen Böden.

## Konstruktion

Stahlrohr und Profilstahl geschweißt, elegante Rahmenkonstruktion mit runden Ecken.

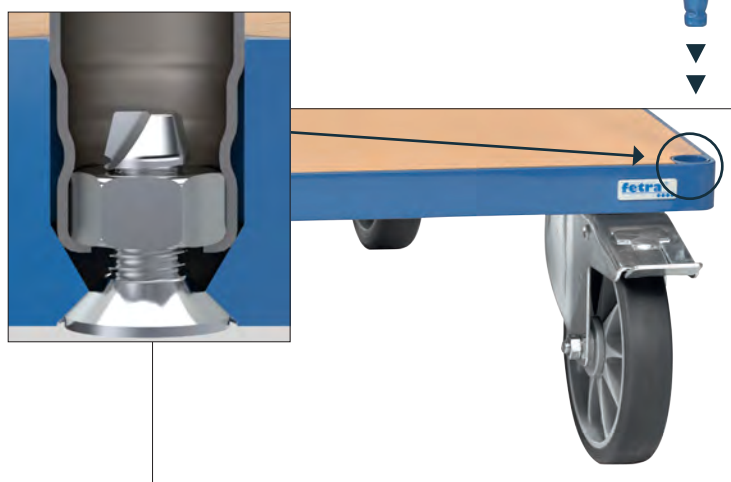

### › Pulverbeschichtung

Die Oberfläche unserer Transportgeräte wird durch Kugelstrahlen optimal vorbereitet. Das aufwendige Verfahren garantiert die perfekte Haftung der Pulverbeschichtung. Das verwendete Qualitäts-Pulver ist lösungsmittelfrei und hat eine sehr hohe mechanische und chemische Beständigkeit. Dieses hochwertige Finish garantiert Langlebigkeit und dauerhaft gutes Aussehen.



### › Ausführungen

Verschiedene Auswahlmöglichkeiten

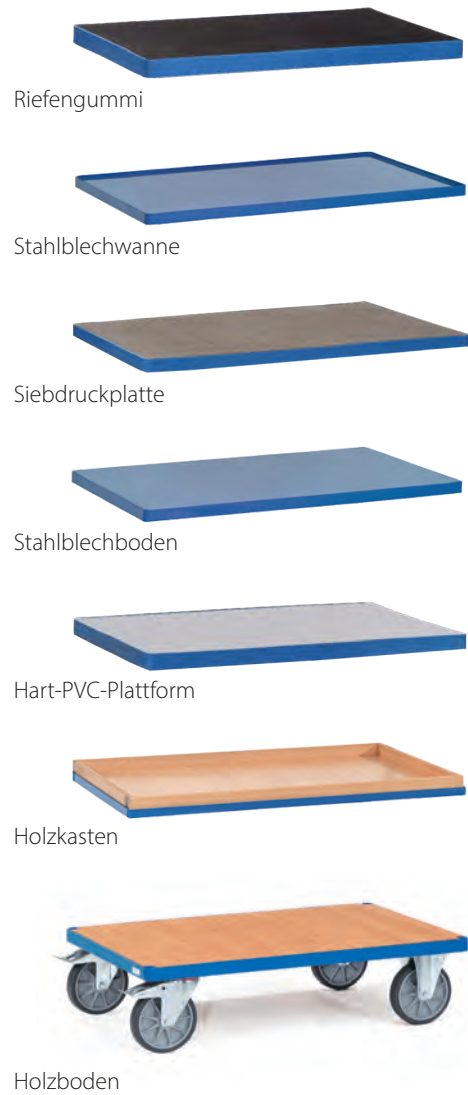

### › Zubehör

- Schutzleiste
- Abweiserrollen
- Schreibtafel
- Drahtkorb
- Softgrip-Schiebegriff
- Totmannbremse
- Klappbarer Schiebebügel
- Elektroantrieb
- Wasserfeste Plattform
- Hart-PVC-Plattform
- Scannerhalter
- Abfallsammler
- Sprühflaschenhalter
- Papierrollenhalter
- Deichsel und Kupplung
- Alternative Radausstattungen
- Und vieles mehr ...

### › Seitenmodule

- Stirnwände aus Holz
- Stirnwände aus Drahtgitter
- Schiebebügel
- Rungen
- Und vieles mehr ...



## › SERIENMÄSSIG: Die fetra-TPE-Rolle

Räder mit TPE-Bereifung (thermoplastisches Elastomer) bieten auf ebenen Böden viele Vorteile. Der Kraftaufwand für Transporte minimiert sich spürbar: mit leichtem Aufwand können selbst schwere Lasten komfortabel, sicher und geräuscharm bewegt werden. Die fetra-TPE-Rolle mit Präzisions-Rillenkugellager im geschützten Design ist gem. der EU-Verordnung 1272/2013 PAK konform.



- › **Sehr geringer Anfahr-, Roll- und Schwenkwiderstand**
- › **Geräuscharmer Lauf auf ebenen Böden**
- › **Dunkelgrauer Reifen, unempfindlich gegen Schmutz**
- › **Reifen trotz dunkler Farbe nicht kreidend (spurlos)**
- › **Beidseitig abgedichtetes wartungsfreies Rillenkugellager**
- › **PAK konform gem. EU-Verordnung 1272/2013**
- › **Fadenschutz verhindert das Umwickeln der Radachse mit Fäden**
- › **Attraktives und individuelles fetra-Design**  
(Europäisches Designschutzrecht © EU 00134689.4-001/00134689.4-003)



## › TOTALSTOP – das fetra-Zentralbremssystem

Innovativ, komfortabel, ergonomisch und sicher: Das von fetra entwickelte Bremssystem lässt sich mit nur einem Fußtritt leicht feststellen oder lösen. Neben der Drehung der Räder wird zusätzlich die Schwenkbewegung beider Lenkrollen sicher arretiert. Gefahrensituationen durch seitliches Ausschwenken des gebremsten Wagens werden somit vermieden. Durch die zentrale Anordnung ist das Bremspedal jederzeit im Blickfeld des Bedieners und kann in jeder Rollenstellung betätigt werden. Der Radfeststeller aus Gummi wirkt auf allen Reifenmaterialien und ist sehr einfach nachstellbar.



- › **Innovativ**  
Mit nur einem Fußtritt werden Raddrehung und Schwenkbewegung beider Lenkrollen blockiert
- › **Komfortabel**  
Das Bremspedal bleibt immer im Blickfeld des Bedieners. Bremsen in jeder Rollenstellung möglich
- › **Ergonomisch**  
Leicht zu lösende Bremse durch große Bodenfreiheit des Pedals
- › **Sicher**  
Radfeststeller aus Gummi. Höchste Bremsleistung auf allen Reifenmaterialien, einfach nachzustellen
- › **Europäisches Patent EP 2743097**



**Mehrpreis siehe Seite 183**

Für alle mit dem TOTALSTOP-Logo gekennzeichneten Transportwagen.



## FIXSTOP - der neue fetra-Zentralrichtungsfeststeller

FIXSTOP ist der besonders komfortable Richtungsfeststeller von fetra. Anstatt der serienmäßigen 2 Bockrollen, werden 2 synchron feststellbare Lenkrollen montiert. Die Schwenkbewegungen beider Lenkrollen lassen sich durch Betätigung der zentralen Trittleiste von einer beliebigen Längsseite komfortabel im Raster von  $4 \times 90^\circ$  fixieren. Dadurch erhält der Nutzer mit nur einem Fußtritt die Wahl zwischen der Wendigkeit eines Wagens mit 4 Lenkrollen und der Spurstabilität eines Wagens mit 2 Lenk- und 2 Bockrollen. Aus jeder Rollenposition zu bedienen.

**Mehrpreis pro Satz für Wagen mit TPE-Bereifung ab 450 mm Breite.**



- > **Zentral bedienbar**  
 Die FIXSTOP Trittleiste kann von beiden Längsseiten mit nur einem Fußtritt betätigt werden.
- > **Flexibel**  
 $360^\circ$  Wendigkeit und Fixierung zur Bockrolle nach Bedarf.
- > **Innovativ**  
 Schlankes und modernes Design.
- > **Deutsches Patent 10 2016 110 300**



Trittleiste **unbetätigt**

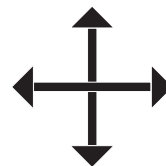

Trittleiste **betätigt**

**Mehrpreis siehe Seite 184**

Für alle mit dem FIXSTOP-Logo gekennzeichneten Transportwagen.



## fetra-Einzelrichtungsfeststeller

Das konventionelle Richtungsfeststellsystem von fetra. Anstatt der serienmäßigen 2 Bockrollen, werden 2 einzeln feststellbare Lenkrollen montiert. Die Schwenkbewegungen dieser Lenkrollen lassen sich jeweils einzeln von je einer Längsseite durch Betätigung der feststehenden Bedienhebel im Raster von  $4 \times 90^\circ$  arretieren. Dadurch wird ein guter Geradeauslauf in Längs- und Querrichtung möglich. Aus jeder Rollenposition zu bedienen.

**Mehrpreis pro Satz für Wagen mit TPE-Bereifung.**



- > **Einzeln bedienbar**  
 Dadurch je nach Wunsch individuell einstellbar.
- > **Flexibel**  
 $360^\circ$  Wendigkeit und Fixierung zur Bockrolle nach Bedarf.
- > **Tritthebel umrüstbar**  
 Tritthebel im Standard seitlich bedienbar. Bei Umbau der Rolle um  $180^\circ$ , auch von der Stirnseite bedienbar.
- > **Deutsches Patent 10 2016 110 300**



Bedienhebel **unbetätigt**

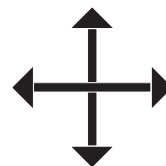

Bedienhebel **betätigt**

**Mehrpreis siehe Seite 184**



	TPE-Bereifung	Polyamidräder	Luft-Bereifung	Vollgummi-Bereifung
Anfahr-, Roll- & Schwenkwiderstand	Sehr gering	Sehr gering	Mittel	Gering
Fahrgeräusche	Gering auf ebenen Böden	Hoch auf nahezu allen Böden	Extrem gering auf allen Böden	Gering auf nahezu allen Böden
Elastizität	Wenig elastischer Lauf	Unelastischer harter Lauf	Sehr elastischer Lauf	Elastischer Lauf
Verschmutzungsanfälligkeit	Unempfindlich	Sehr empfindlich	Unempfindlich	Unempfindlich
Lagerung	Besonders leichtlaufendes Rillenkugellager	Leichtlaufendes Rollenlager	Leichtlaufendes Rollenlager	Leichtlaufendes Rollenlager
Tragkraftbereich	Für mittlere Tragkräfte	Für mittlere bis hohe Tragkräfte	Für geringe bis mittlere Tragkräfte	Für mittlere Tragkräfte
Spurlos	Nicht kreidend (spurlos)	Nicht kreidend (spurlos)	Optional spurlose Bereifung möglich	Optional spurlose Bereifung möglich
Bodenbeschaffenheit	Für ebene Böden geeignet	Für ebene Böden geeignet	Für ebene und unebene Böden geeignet	Für ebene und leicht unebene Böden geeignet
Fazit	Kostengünstige und leichtlaufende Bereifung für ebene Böden, da spurlos auch für empfindliche Bodenbeläge	Günstige Berädung mit hoher Tragfähigkeit, sehr geringer Komfort; weitgehend beständig gegen Feuchtigkeit, Salz, Säuren und Laugen	Ideal für den Einsatz bei schlechten Bodenverhältnissen, besonders im Freien	Kostengünstige und universell einsetzbare Bereifung für mittlere Tragkräfte
Kosten	Standardberädung - ohne Mehrpreis <b>siehe Seite 180</b>	Mehrpreis auf Standardberädung <b>siehe Seite 184</b>	Mehrpreis auf Standardberädung <b>siehe Seite 184</b>	Im Standard nicht mehr lieferbar



	Elektrisch leitfähige TPE-Bereifung	Blaugraue Vollgummi-Bereifung	Polyurethan-Bereifung	Blaugraue Elastic-Bereifung
Anfahr-, Roll- & Schwenkwiderstand	Sehr gering	Gering	Sehr gering	Gering
Fahrgeräusche	Gering auf ebenen Böden	Gering auf nahezu allen Böden	Gering auf nahezu allen Böden	Extrem gering auf allen Böden
Elastizität	Wenig elastischer Lauf	Elastischer Lauf	Elastischer Lauf	Sehr elastischer Lauf
Verschmutzungsanfälligkeit	Unempfindlich	Sehr empfindlich	Bedingt empfindlich	Unempfindlich
Lagerung	Besonders leichtlaufendes Rillenkugellager	Leichtlaufendes Rollenlager	Besonders leichtlaufendes Rillenkugellager	Besonders leichtlaufendes Rillenkugellager
Tragkraftbereich	Für mittlere Tragkräfte	Für mittlere Tragkräfte	Für hohe Tragkräfte	Für hohe Tragkräfte
Spurlos	Nicht kreidend (spurlos)	Nicht kreidend (spurlos)	Nicht kreidend (spurlos)	Nicht kreidend (spurlos)
Bodenbeschaffenheit	Für ebene Böden geeignet	Für ebene und leicht unebene Böden geeignet	Für ebene und leicht unebene Böden geeignet	Für ebene und unebene Böden geeignet
Fazit	Spezielle Berädung zur Unterbindung statischer Aufladung	Kostengünstige Berädung für mittlere Tragkräfte, da spurlos auch für empfindliche Bodenbeläge	Besonders hochwertige und widerstandsfähige Berädung für hohe Tragkräfte; beständig gegen viele aggressive Medien	Sehr komfortabel durch leichten hochelastischen Lauf; gut für häufiges Überfahren von Kanten und Schwellen; hohe Lebensdauer
Kosten	Mehrpreis auf Standardberädung <b>siehe Seite 184</b>	<b>Siehe Seite 181</b>	Mehrpreis auf Standardberädung <b>siehe Seite 184</b>	Mehrpreis auf Standardberädung <b>siehe Seite 184</b>

## Worauf kommt es an?

Eine hochwertige Radausstattung ist für den bestimmungsgemäßen Einsatz eines Transportgerätes unerlässlich. fetra verwendet unterschiedliche Bereifungen und Lagerungen – je nach Untergrund, Innen- und/oder Außenbereich, Transportgewicht oder speziellen Anforderungen wie elektrische Leitfähigkeit, chemische Beständigkeit oder Abriebeigenschaften.

fetra-Transportwagen werden standardmäßig mit Lenkrollen und Bockrollen mit TPE-Rädern und Rillenkugellagerung ausgestattet. Darüber hinaus stehen Räder und Rollen für nahezu jeden Einsatzbereich zur Verfügung. Die richtige Wahl richtet sich nach der spezifischen Anwendung, der Bodenbeschaffenheit und dem Transportgewicht.

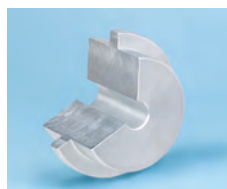

### Gleitlager

Einfache und robuste Radlagerung. Stoßunempfindlich. Buchse aus Polyamid. Korrosionsbeständig, für Nassbetrieb geeignet. Unter normalen Einsatzbedingungen wartungsfrei. Für Geräte mit geringer Geschwindigkeit und geringer Nutzungsintensität.

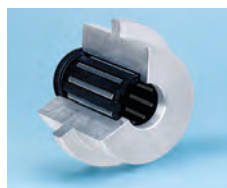

### Rollenlager

Robuste und langlebige Radlagerung. Stoßunempfindlich. Geringe Lagerreibung. Dauerschmierung mit Langzeitfett, unter normalen Einsatzbedingungen wartungsfrei. Bewährte Lagerung für Transportgeräte-Rollen.



### Rillenkugellager

Sehr robuste und präzise Radlagerung. Stoßunempfindlich. Sehr geringe Lagerreibung, Dauerschmierung mit Langzeitfett, weitgehend wartungsfrei. Für hohe Tragkräfte und höhere Geschwindigkeiten geeignet.

# GREY EDITION



## Farbgebung:

fetra Transportgeräte in dieser Farbkombination passen perfekt in modern eingerichtete Arbeitsumgebungen. Die Pulverbeschichtung in anthrazitgrau RAL 7016 ist schlicht und zeitlos.

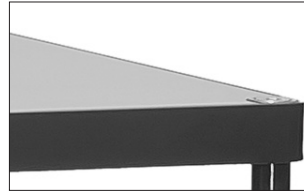

## Ladefläche:

Die Holzwerkstoffplatten in mittelgrau sind unempfindlich gegen Schmutz und wirken in optischer Einheit mit den innovativen fetra-TPE-Leichtlaufrollen besonders edel.



## TPE-Rolle:

Die innovative TPE-Leichtlaufrolle im attraktiven fetra-Design ist spurlos und geruchsneutral. Besonders leichtlaufendes Rillenkugellager.





## Roller und Klappwagen

Stahlrohr, geschweißt, pulverbeschichtet anthrazitgrau RAL 7016, mit Holzplattform mittelgrau, Griffe anschraubbar, 2 Lenk- und 2 Bockrollen, TPE-Bereifung, Naben mit Rillenkugellager.

Feststeller an den Lenkrollen.

### 1161-7016\*

Plattform mit im Rahmen liegenden Holzwerkstoffplatten, Oberfläche mittelgrau. TPE-Bereifung, 125 x 32 mm.



1161-7016\*



1164-7016

### 1164-7016

wie 1161-7016, jedoch mit 2 Holzplattformen, Griff anschraubbar.  
Tragkraft obere Ladefläche 100 kg.

### 1132-7016 | 1154-7016

Schiebebügel klappbar.

Ladeflächenhöhe:

Rad-Ø 125 mm: 205 mm

Rad-Ø 160 mm: 230 mm



1132-7016 | 1154-7016



1200-7016 | 1202-7016

### 1200-7016 | 1202-7016

Ladeflächenhöhe:

Rad-Ø 125 mm: 206 mm

## Schiebebügelwagen im Baukasten-System

### 2500-7016 – 2503-7016

Stahlrohr und Profilstahl geschweißt, pulverbeschichtet, dauerhaft oberflächengeschützt, schlag- und kratzfest. Plattform Holzwerkstoffplatte, Oberfläche mittelgrau.

2 Lenk- und 2 Bockrollen, TPE-Bereifung 160 x 40 bzw. 200 x 40 mm, Naben mit Rillenkugellager.

Feststeller an den Lenkrollen.

Ladeflächenhöhe:

TPE 160 Ø = 228 mm

TPE 200 Ø = 270 mm

Luft 220 Ø = 285 mm



2500-7016 – 2503-7016

\*Ausstattung mit TOTALSTOP nicht möglich.

	Bestell-Nr.	Tragkraft kg	Rad-Ø mm	Ladefläche L x B mm	Außenmaße L x B x H mm	Eigengewicht kg	Preis Euro
<b>Griffroller</b>	1161-7016*	250	125	600 x 500	890 x 500 x 860	11	189,-
	1164-7016	250	125	600 x 450	860 x 450 x 875	19	297,-
<b>Klappwagen</b>	1132-7016	250	125	720 x 450	815 x 470 x 930	15	213,-
	1154-7016	250	160	900 x 600	995 x 620 x 965	24	255,-
<b>Magazinwagen</b>	1200-7016	300	125	850 x 450	1100 x 450 x 910	15	180,-
	1202-7016	300	125	1000 x 600	1250 x 600 x 910	19	207,-
<b>Schiebebügelwagen</b>	2500-7016	500	160	850 x 500	975 x 509 x 948	23	232,-
	2501-7016	600	200	1000 x 600	1125 x 609 x 990	27	244,-
	2502-7016	600	200	1000 x 700	1125 x 709 x 990	30	246,-
	2503-7016	600	200	1200 x 800	1325 x 809 x 990	35	274,-

Zubehör S. 183-185



2740-7016 | 2742-7016



2750-7016 | 2752-7016



4820-7016 | 4822-7016



4830-7016 | 4832-7016



**Tablethalterung**  
Details siehe Seite 185.



**Scannerhalter**  
Details siehe Seite 185.



**Leichte Tischwagen**  
2740-7016 | 2742-7016  
2750-7016 | 2752-7016

Tischwagen, Stahlrohr und Profilstahl geschweißt, pulverbeschichtet anthrazitgrau RAL 7016, Schraubkonstruktion.

Böden aus Holzwerkstoffplatte, Oberfläche mittelgrau, im Stahlrahmen liegend, Rand 12 mm hoch.

Ausführung mit hochstehendem Schiebegriff.

2 Lenk- und 2 Bockrollen mit TPE-Bereifung. Naben mit Rillenkugellager. Feststeller an den Lenkrollen.

Tragkraft obere und mittlere Ladefläche 80 kg.

**Tischwagen mit Wannen**  
4820-7016 | 4822-7016  
4830-7016 | 4832-7016

Tischwagen, Stahlkonstruktion, geschweißt. Stahlrohnbügel und Stahlblechwannen verschraubt. Wannen öldicht, Rand 40 mm hoch, pulverbeschichtet anthrazitgrau RAL 7016.

2 Lenk- und 2 Bockrollen mit TPE-Bereifung, Naben mit Rillenkugellager. Feststeller an den Lenkrollen.

Tragkraft obere und mittlere Etage 200 kg.

	Bestell-Nr.	Tragkraft kg	Rad-Ø mm	Ladefläche L x B mm	Außenmaße L x B x H mm	Etagenhöhen mm	Eigengewicht kg	Preis Euro
<b>Tischwagen</b>	2740-7016	300	125	850 x 500	986 x 511 x 1039	200, 820	28	261,-
	2742-7016	300	125	1000 x 600	1136 x 611 x 1039	200, 820	36	293,-
	2750-7016	300	125	850 x 500	986 x 511 x 1039	200, 510, 820	35	345,-
	2752-7016	300	125	1000 x 600	1136 x 611 x 1039	200, 510, 820	49	382,-
<b>Tischwagen</b>	4820-7016	400	160	850 x 500	1021 x 500 x 870	207, 829	36	345,-
	4822-7016	400	200	1000 x 700	1171 x 700 x 910	248, 870	47	409,-
	4830-7016	400	160	850 x 500	1021 x 500 x 870	207, 519, 829	46	427,-
	4832-7016	400	200	1000 x 700	1171 x 700 x 910	248, 560, 870	61	516,-

Zubehör S. 183-185



## MultiVario-Tischwagen Baukasten-System

Stahlrohr und Profilstahl geschweißt, pulverbeschichtet anthrazitgrau RAL 7016, dauerhaft oberflächengeschützt, schlag- und kratzfest. Plattformen aus Holzwerkstoffplatten, Oberfläche mittelgrau.

2 Lenk- und 2 Bockrollen, TPE-Bereifung 160 x 40 bzw. 200 x 40 mm, Naben mit Rillenkugellager.

Feststeller an den Lenkrollen.

### 2496-7016

Quadratische Ladeflächen  
600 x 600 mm.

#### 2 Etagen

Tragkraft obere Ladefläche  
200 kg.

### 2416-7016

wie 2496-7016,

**jedoch mit 3 Etagen.**

Tragkraft obere und mittlere  
Ladefläche 200 kg.

### 2400-7016 – 2403-7016

wie 2496-7016, jedoch  
rechteckige Ladeflächen in  
4 Größen.

## Super-MultiVario- Tischwagen

ist speziell für große Lasten  
konstruiert.

Plattformen mit rutschsicherer  
Siebdruckplatte aus wasser-  
festem Sperrholz.

2 Lenk- und 2 Bockrollen,  
Elastic-Vollgummi-Bereifung  
200 x 50 mm, blaugrau, spurlos.  
Naben mit Kugellager.

### 12497-7016

Quadratische Ladeflächen  
700 x 700 mm.

#### 2 Etagen

Tragkraft obere Ladefläche  
500 kg.

### 12402-7016 – 12406-7016

wie 12497-7016, jedoch  
rechteckige Ladeflächen in  
4 Größen.

\*Ausstattung mit FIXSTOP  
nicht möglich.

Zubehör S. 183-185



2496-7016



2416-7016



2400-7016 – 2403-7016



12497-7016\*



12402-7016 – 12406-7016\*

	Bestell-Nr.	Tragkraft kg	Rad-Ø mm	Ladefläche L x B mm	Außenmaße L x B x H mm	Etagenhöhen mm	Eigengewicht kg	Preis Euro
Tischwagen	2496-7016	500	160	600 x 600	737 x 609 x 860	228, 860	32	317,-
	2416-7016	500	160	600 x 600	737 x 609 x 860	228, 544, 860	44	429,-
	2400-7016	500	160	850 x 500	1047 x 509 x 860	228, 860	36	355,-
	2401-7016	600	200	1000 x 600	1197 x 609 x 900	270, 900	44	367,-
	2402-7016	600	200	1000 x 700	1197 x 709 x 900	270, 900	49	373,-
	2403-7016	600	200	1200 x 800	1397 x 809 x 900	270, 900	58	398,-
Tischwagen	12497-7016*	1200	200	700 x 700	910 x 700 x 925	283, 925	54	582,-
	12402-7016*	1200	200	1000 x 700	1210 x 700 x 925	283, 925	67	640,-
	12403-7016*	1200	200	1200 x 800	1410 x 800 x 925	283, 925	77	745,-
	12405-7016*	1200	200	1600 x 800	1810 x 800 x 925	283, 925	100	940,-
	12406-7016*	1200	200	2000 x 800	2210 x 800 x 925	283, 925	156	1.223,-



2450-7016



12450-7016



2452-7016



12452-7016



2456-7016



12456-7016



**Schubladen-Einteilungs-Set**  
aus verzinktem Stahlblech,  
steckbar. 1 Längsteiler und  
4 Trennbleche.

**Werkstattwagen**

in Stahlblech-Konstruktion.  
Arbeitsfläche Sandwich-Platte  
20 mm stark.  
2 Lenk- und 2 Bockrollen,  
TPE-Bereifung 160 x 40 mm,  
Naben mit Rillenkugellager.  
Feststeller an den Lenkrollen.  
Pulverbeschichtet, Korpus  
lichtgrau RAL 7035, Front  
anthrazitgrau RAL 7016.  
Aus transporttechnischen  
Gründen sind Arbeitsplatte  
und Räder nicht montiert.  
Einfache Selbstmontage.  
Flächentraglast pro Einlege-  
boden: 80 kg

**2450-7016**

mit 1 Schrank, 1 festen und  
2 verstellbaren Böden und  
Schubladen mit Kugelauszug.  
4/5-Auszug. Zentralverschluss  
mittels Zylinderschloss.  
6 Schubladen  
H x B x T i.L.  
95 x 280 x 470 mm  
Traglast pro Schublade: 35 kg

**2452-7016**

mit 1 Schrank, 1 festen und  
2 verstellbaren Böden und  
Schubladen mit Kugelauszug.  
4/5-Auszug. Zentralverschluss  
mittels Zylinderschloss.  
4 Schubladen  
H x B x T i.L.  
1 St. 105 x 280 x 470 mm  
2 St. 160 x 280 x 470 mm  
1 St. 210 x 280 x 470 mm  
Traglast pro Schublade: 35 kg

**2456-7016**

2-türiger Schrank ohne Mit-  
teltrennwand, mit 2 höhen-  
verstellbaren Einlegeböden.  
Türen mit Zentralverschluss  
und Zylinderschloss. Öffnungs-  
winkel max. 120°.   
Nutzbreite: 873 mm  
Nutztiefe: 465 mm  
Öffnungsbreite: 784 mm

**12450-7016 |**

**12452-7016 |**

**12456-7016**

Arbeitsplatte mit Abrollrand.  
80 mm hoch aus pulverbese-  
schichtetem Stahlblech.

	Bestell-Nr.	Tragkraft kg	Rad-Ø mm	Ladeeffläche L x B mm	Außenmaße L x B x H mm	Eigengewicht kg	Preis Euro
<b>Werkstattwagen</b>	2450-7016	400	160	985 x 590	1080 x 590 x 915	66	823,-
	2452-7016	400	160	985 x 590	1080 x 590 x 915	62	836,-
	2456-7016	400	160	985 x 590	1080 x 590 x 915	48	730,-
<b>Werkstattwagen mit Abrollrand</b>	12450-7016	400	160	985 x 590	1080 x 590 x 995	71	889,-
	12452-7016	400	160	985 x 590	1080 x 590 x 995	67	902,-
	12456-7016	400	160	985 x 590	1080 x 590 x 995	53	796,-
<b>Schubladen-Einteilungs-Set</b>	2146			1 Längsteiler und 4 Trennbleche			55,-



## Paletten-Fahrgestelle

Fahrgestelle für Flachpaletten und Gitterboxen. Robuste Winkelstahl-Schweißkonstruktion, mit 4 Fangecken, pulverbeschichtet, anthrazitgrau RAL 7016.

2 Lenk- und 2 Bockrollen, Feststeller an den Lenkrollen.

### 22801-7016

750 kg Tragkraft

TPE-Bereifung 200 x 40 mm, Naben mit Kugellager. Sehr geringer Anfahr-, Roll- und Schwenkwiderstand. Reifen nicht kreidend = spurlos. Geräuscharmer Lauf auf ebenen Böden.

### 22881-7016

1050 kg Tragkraft

Polyamid-Räder 200 x 50 mm, Naben mit Rollenlager. Geringer Rollwiderstand, hohe chemische Beständigkeit, nicht kreidend = spurlos. Fahrgeräusche.

### 22851-7016

1200 kg Tragkraft

Polyurethan-Bereifung 200 x 50 mm, Naben mit Kugellager. Sehr geringer Rollwiderstand, elastischer Lauf, keine Fahrgeräusche.

### 22811-7016

1200 kg Tragkraft

Elastic-Vollgummi-Bereifung 200 x 50 mm, blaugrau spurlos, Naben mit Kugellager. Geringer Rollwiderstand, elastischer Lauf, keine Fahrgeräusche.

## Trolleys für marktübliche Routenzüge

### 23891-7016

### 23892-7016

Tragkraft 1050 kg

Geeignet zur Mitnahme auf marktüblichen Routenzuganhängern.

Robuste Winkelstahl-Schweißkonstruktion, mit 4 Fangecken. Pulverbeschichtet anthrazitgrau RAL 7016.

Lenkrollen mit Polyamid-Rädern 200 x 50 mm weiß, 1 Rolle elektrisch leitfähig, Radkörper Polypropylen schwarz. Naben mit Präzisionskugellager.

2 Lenkrollen mit Totalfeststeller im Vorlauf, diagonal angeordnet.

Unterfahrhöhe: 235 mm



22801-7016



22881-7016



22851-7016



22811-7016



23891-7016 | 23892-7016



23990



23991

**Mehrpriß für 1 Lenkrolle mit Richtungsfeststeller** anstatt 1 Lenkrolle ohne Feststeller.

4 x 90° Arretierung ermöglicht guten Geradeauslauf in Längs- und Querrichtung. Feststehender Betätigungshebel unter dem Rahmen, nicht überstehend. Von der Längsseite zu bedienen. Gute Erreichbarkeit in jeder Rollenposition.

**Deutsches Patent 10 2016 110 300.4**

**Sonderausstattung für 23891-7016 und 23892-7016.**

**Mehrpriß für 2 Lenkrollen mit feststehendem Feststeller-Betätigungshebel** anstatt der Lenkrollen mit mitschwenkendem Betätigungshebel.

Feststehende Betätigungshebel unter dem Rahmen, nicht überstehend. Von der Längsseite zu bedienen. Gute Erreichbarkeit in jeder Rollenposition. Unterfahrhöhe erhöht sich auf 237 mm, Ladehöhe auf 282 mm.

**Sonderausstattung für 23891-7016 und 23892-7016.**

	Bestell-Nr.	Tragkraft kg	Ladefläche L x B mm	für Palettengröße mm	Außenmaße L x B x H mm	Ladehöhe mm	Eigengewicht kg	Preis Euro
<b>Paletten-Fahrgestelle</b>	22801-7016	750	1210 x 810	1200 x 800	1255 x 855 x 329	282	34	237,-
	22881-7016	1050	1210 x 810	1200 x 800	1255 x 855 x 329	282	33	291,-
	22851-7016	1200	1210 x 810	1200 x 800	1255 x 855 x 329	282	33	442,-
	22811-7016	1200	1210 x 810	1200 x 800	1255 x 855 x 329	282	35	352,-
<b>Trolleys</b>	23891-7016	1050	1210 x 810	1200 x 800	1255 x 855 x 327	280	34	391,-
	23892-7016	1050	1210 x 1010	1200 x 1000	1255 x 1055 x 327	280	34	425,-
	23990			1 Lenkrolle mit Richtungsfeststeller				43,-
	23991			2 Lenkrollen mit feststehenden Feststeller-Betätigungshebeln				75,-





22921-7016

**Aufsetzrahmen für Paletten-Fahrgestelle 22921-7016**

Zum Abstellen von Flachpaletten und Gitterboxen in ergonomisch günstiger Höhe.

Winkelstahl-Schweißkonstruktion, mit Fangecken. Stabile Stützrohre mit Fußplatten, einsteckbar in Eckhülsen am Aufsetzrahmen. Pulverbeschichtet, anthrazitgrau RAL 7016.

Über die Fußplatten sind die Aufsetzrahmen mittels Verschraubungssatz (im Lieferumfang enthalten) fest mit dem Paletten-Fahrgestell verschraubbar.



22892-7016

**Einklink-Rohrschiebebügel 22892-7016**

Einklinkbarer Schiebebügel für Paletten-Fahrgestelle ab 800 mm Breite.

Zum bequemen rüchenscho-nenden Verfahren von leeren und beladenen Paletten-Fahrgestellen. Äußerst robuste Stahlrohr-Konstruktion mit kräftigen Verbindungsklauen. Bügel und Querrohr mit Soft-grip-Bezug. Im ausgeklinkten Zustand mittels 2 Hilfsrollen kräfteschonend verfahrbar.

**Gebrauchsmuster 20 2014 010 367**



Anwendungsbeispiel

Bestell-Nr.	Tragkraft kg	Ladefläche L x B mm	für Palettengröße mm	Höhe mm		Eigengewicht kg	Preis Euro
				ohne Paletten-Fahrgestell	mit Paletten-Fahrgestell		
22921-7016	1200	1210 x 810	1200 x 800	370	652	19	164,-
22892-7016			Einklink-Rohrschiebebügel			7,5	213,-

**Materialständer****3270-7016**

für Kunststoffkästen, Stahlblechkästen, Drahtkörbe usw., höhenverstellbar und fahrbar.

Profilstahl-Rohrkonstruktion mit Stahlblechplattform.

Pulverbeschichtet anthrazitgrau RAL 7016.

4 Lenkrollen mit TPE-Bereifung, Naben mit Gleitlagerung, davon 2 mit Feststeller. Stahlblechplattform mit allseitigem Rand 20 mm hoch. Nicht neigbar, höhenverstellbar im Raster von 25 mm.

Höhenverstellbar von 720 - 995 mm.



3270-7016



13580-7016

**Eurokastenroller**

Stahlrohr- und Profilstahlgeschweißt, pulverbeschichtet anthrazitgrau RAL 7016, passend für Eurokästen 600 x 400 mm.

4 Lenkrollen mit TPE-Bereifung, Naben mit Rillenkugellager.

2 Stück mit Feststeller.

Zerlegte Anlieferung.



13540-7016



135400-7016

**13580-7016**

Offene Winkelstahlkonstruktion.

**13540-7016**

Etagenroller mit 2 Plattformen. Beide Rahmen mit Böden aus Holzwerkstoffplatte, Oberfläche mittelgrau, Rand 15 mm hoch. Lichter Etagenabstand 400 mm,

Ladeflächenhöhe 194/623 mm.

Tragkraft obere Ladefläche 100 kg.



1384-7016

**135400-7016**

wie 13540-7016, jedoch mit Rohrschiebebügel, Ladeflächenhöhe 194/623 mm.

**1384-7016**

Schraubkonstruktion.

Variabel einschraubbare

Etagen, Raster 100 mm,

Neigung bei schrägem Einbau 15° oder 30°.

Ladeflächenhöhen:

311, 611, 911, 1211, 1511 mm

Tragkraft pro Ladefläche 80 kg.

Mit 5 Holzwerkstoffplatten,

Rand 13 mm hoch.

	Bestell-Nr.	Tragkraft kg	Rad-Ø mm	Ladefläche L x B mm	Außenmaße L x B x H mm	Eigengewicht kg	Preis Euro
<b>Materialständer</b>	3270-7016	150	75	605 x 405	605 x 405 x 995	17	262,-
<b>Eurokastenroller</b>	13580-7016	250	125	605 x 408	605 x 405 x 209	9	106,-
	13540-7016	250	125	605 x 408	677 x 414 x 638	17	239,-
	135400-7016	250	125	605 x 408	747 x 414 x 970	18	275,-
<b>Eurokastenwagen</b>	1384-7016	400	160	1240 x 610	1372 x 685 x 1686	109	901,-



8301-7016 – 8303-7016



Versteifungsstreben erhöhen die Tragkraft der Einlegeböden.



**Etagen- | Kastenwagen**

Stahlrohr und Profilstahl bzw. Winkelstahl geschweißt, pulverbeschichtet anthrazitgrau RAL 7016.

1 fester und 3 bzw. 4 Einlegeböden aus tragfähigen, biegesteifen Sandwichplatten, Oberfläche mittelgrau.

Einlegeböden variabel einsetzbar, im Raster von 100 mm.

Tragkraft pro Einlegeboden 90 kg.

2 Lenk- und 2 Bockrollen, TPE-Bereifung 200 x 40 mm, Naben mit Rillenkugellager.

**Etagenwagen Baukasten-System**

8301-7016 - 8303-7016  
Feststeller an den Lenkrollen.

**Einlegeböden für Etagenwagen**

Mehr- oder Minderpreis, inklusiv 1 Paar Aufлагewinkeln

Größe mm	Bestell-Nr.	Euro
1000 x 600	E8101ETAW-7016	59,-
1000 x 700	E8102ETAW-7016	67,-
1200 x 800	E8103ETAW-7016	83,-

**Versteifungsstreben für Etagenwagen**

Verschraubbar, erhöhen die Tragkraft der Einlegeböden von 90 auf 150 kg. 1 Paar wird pro Wagen mitgeliefert. Zur Tragkraftehöhung weiterer Böden bitte entsprechend zusätzlich bestellen.

**1 Paar zusätzlich für 1 Boden**

Größe mm	Bestell-Nr.	Euro
1000 x 600	E8101VK-7016	48,-
1000 x 700	E8102VK-7016	48,-
1200 x 800	E8103VK-7016	49,-



5392-7016 – 5393-7016



Treibriegelverschluss mit Schwenkhebel und Zylinderschloss.



**TOTALSTOP - Das fetra-Zentralbremsystem**  
Mit nur einem Fußtritt werden Raddrehung und Schwenkbewegung beider Lenkrollen blockiert. Das Bremspedal bleibt immer im Sichtfeld des Bedieners.  
Serienmäßig an allen Kastenwagen.



**Kastenwagen 5392-7016 | 5393-7016**

Fest verschweißte Winkelstahlkonstruktion mit Rohrschiebegriff und Doppel-Flügeltür.

Füllungen aus Drahtgitter 40 x 40 x 4 mm.

TOTALSTOP-Zentralbrems-system an den Lenkrollen.

	Bestell-Nr.	Tragkraft kg	Ladefläche L x B mm	Außenmaße L x B x H mm	Etagenhöhen mm	Eigengewicht kg	Preis Euro
Etagenwagen	8301-7016	600	1000 x 600	1169 x 609 x 1800	269, 669, 1069, 1469	64	511,-
	8302-7016	600	1000 x 700	1169 x 709 x 1800	269, 669, 1069, 1469	69	543,-
	8303-7016	600	1200 x 800	1369 x 809 x 1800	269, 669, 1069, 1469	86	624,-
Kastenwagen	5392-7016	750	1000 x 680	1170 x 745 x 1792	292, 582, 882, 1182, 1482	144	1.458,-
	5393-7016	750	1200 x 780	1370 x 845 x 1792	292, 582, 882, 1182, 1482	175	1.748,-
Zusatzböden	1325-7016			für Kastenwagen 5392-7016			76,-
	1926-7016			für Kastenwagen 5393-7016			105,-

Zubehör S. 183-185

**Stahlrohrkarre****B1330L-7016**

Handliche Stahlrohrkarre mit Stahlblechschaufel, stabile Schweißkonstruktion, pulverbeschichtet, anthrazitgrau RAL 7016. Sicherheitsgriffe. Stahlblechschaufel anschraubbar und dadurch austauschbar, mit auswechselbaren Kunststoff-Gleitkufen.

Räder mit Luftbereifung auf Kunststoff-Felgen, Naben mit Rollenlagerung.

Bügel oben und Querstreben durchgebogen. Für den sicheren Transport von runden Gütern, wie Rollen, Kannen, Eimern usw.

Zerlegte Anlieferung.

**Gebrauchsmuster**

20 2004 010 071.1



**B1330L-7016**

	Bestell-Nr.	Tragkraft kg	Höhe mm	Schaufellänge mm	Schaufelbreite mm	Gesamtbreite mm	Luft-Bereifung mm	Eigengewicht kg	Preis Euro
Stapelkarre	B1330L-7016	300	1300	250	320	580	260 x 85	15	193,-

➤ Weitere Geräte in anthrazitgrau RAL 7016 finden Sie auf folgenden Seiten:

➤ Muldenkipper



Seite 121-123

➤ Stapler & Hubtischwagen



Seite 171-173

➤ Eckenroller



Seite 177

# GRIFFROLLER

**Griff:**

Einhandbedienung für den schnellen Kleintransport bis 250 kg.

**Ladefläche:**

Ladefläche aus Holz, wahlweise auch mit Stahlblech möglich.

**TPE-Rolle:**

Die innovative TPE-Leichtlaufrolle im attraktiven fetra-Design ist spurlos und geruchsneutral. Besonders leichtlaufendes Rillenkugellager.

**Anwendungsgebiet:**

Leicht und wendig zu führen, auch in schmalen Gängen. Ideal für Kisten und Kästen.



## Griffroller

aus Stahlrohr, geschweißt, pulverbeschichtet brillantblau RAL 5007, mit Stahlblech- oder Holzplattform, Griffe anschraubbar, 1 bzw. 2 Lenk- und 2 Bockrollen, TPE-Bereifung, 125 x 32 mm, Naben mit Rillenkugellager.

Feststeller an den Lenkrollen.

### 1158\* | 1161\*

Plattform mit im Rahmen liegenden Holzwerkstoffplatten, Oberfläche Buchendekor.



1158\*



1161\*

### 1163\*

Plattform mit bündig eingeschweißtem Stahlblech 2 mm stark, pulverbeschichtet.



1163\*



2167\*

### 2167\*

mit abnehmbarem Kunststoffkasten 600 x 400 x 220 mm. Rahmen Winkelstahlkonstruktion 610 x 410 mm, Deichsel Stahlrohr verschraubbar, pulverbeschichtet brillantblau RAL 5007.

### 1164

mit 2 Holzplattformen, Griffe anschraubbar.

Tragkraft obere Ladefläche 100 kg.



1164



1197

### 1197

wie 1164, jedoch mit 2 Stahlblechplattformen, bündig eingeschweißt, 2 mm stark, pulverbeschichtet.

\*Ausstattung mit TOTALSTOP nicht möglich.

	Bestell-Nr.	Tragkraft kg	Ladefläche L x B mm	Außenmaße L x B x H mm	Etagenhöhen mm	Eigengewicht kg	Preis Euro
Griffroller	1158*	200	600 x 450	860 x 450 x 860	195	10	142,-
	1161*	250	600 x 500	890 x 500 x 860	195	12	185,-
	1163*	250	600 x 500	890 x 500 x 860	195	14	205,-
	2167*	250	610 x 410	890 x 410 x 860	209	13	199,-
	1164	250	600 x 450	860 x 450 x 875	195, 770	19	282,-
	1197	250	600 x 450	860 x 450 x 875	195, 770	21	326,-

Zubehör S. 183-185

Unverbindliche Verkaufspreise exkl. MwSt.



1165



1166 | 1169 | 1170



2166 | 2173 | 2174



1167

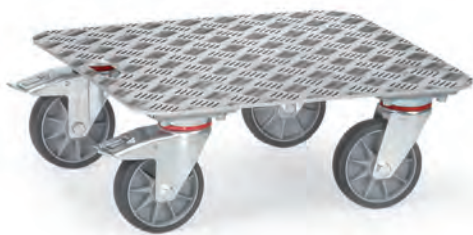

1187



1168

**Kistenroller | Ballenroller**

aus Winkelstahl, geschweißt, pulverbeschichtet brillantblau RAL 5007, 4 Lenkrollen mit TPE-Bereifung, Naben mit Rillenkugellager  
2 Stück mit Feststeller.

**1165**  
mit offenem Rahmen.

**1166 | 1169 | 1170**  
mit Holz-Plattform.

**2166 | 2173 | 2174**  
mit Holz-Plattform mit Riefengummi bespannt.

**1167**  
mit Stahl-Tränenblech-Plattform.

**1187**  
mit Aluminium-Quintettblech-Plattform und Griffloch.

**1168**  
mit Bügel-Konstruktion für Rollen, Ballen u. ä.

	Bestell-Nr.	Tragkraft kg	Rad-Ø mm	Ladefläche L x B mm	Außenmaße L x B x H mm	Etagenhöhen mm	Eigengewicht kg	Preis Euro
<b>Kistenroller</b>	1165	400	125	500 x 500	500 x 500 x 183	183	11	142,-
	1166	400	125	500 x 500	500 x 500 x 199	199	13	168,-
	1169	400	125	600 x 600	600 x 600 x 199	199	16	175,-
	1170	400	125	700 x 700	700 x 700 x 199	199	19	185,-
	2166	400	125	500 x 500	500 x 500 x 201	201	14	205,-
	2173	400	125	600 x 600	600 x 600 x 201	201	17	222,-
	2174	400	125	700 x 700	700 x 700 x 201	201	20	237,-
	1167	400	125	500 x 500	500 x 500 x 185	185	14,5	137,-
	1187	250	125	500 x 500	500 x 500 x 184	184	9	184,-
<b>Ballenroller</b>	1168	400	125	500 x 500	500 x 500 x 288	288	13	191,-

Zubehör S. 183-185

# MAGAZINWAGEN



**Gefällig und leicht:**

Für den schnellen Transport bis 400 kg.

**TPE-Rolle:**

Die innovative TPE-Leichtlaufrolle im attraktiven fetra-Design ist spurlos und geruchsneutral. Besonders leichtlaufendes Rillenkugellager.



**Große Vielfalt**

Handliche Wagen für den schnellen Transport von kleinen Lasten.





1200 | 1202 | 1203



2100 | 2102



1600 | 1602



1800 | 1802



2600 | 2602



2610 | 2612

### Magazinwagen

1200 | 1202 | 1203  
2100 | 2102

Stahlrohr, Schweißkonstruktion, pulverbeschichtet, brillantblau RAL 5007. Plattform Holzwerkstoffplatte, Oberfläche Buchendekor. 2 Lenk- und 2 Bockrollen, TPE-Bereifung, Naben mit Rillenkugellager.

Feststeller an den Lenkrollen.

Ladeflächenhöhe:

Rad-Ø 125 mm: 206 mm

Rad-Ø 160 mm: 233 mm

### Tischwagen

Baukastensystem, komplett verschraubbar. Lieferung zerlegt, Profilstahl/Stahlrohr-Schweißkonstruktion, pulverbeschichtet, brillantblau RAL 5007. Böden Holzwerkstoffplatte, Oberfläche Buchendekor, 2 Lenk- und 2 Bockrollen, TPE-Bereifung, Naben mit Rillenkugellager.

Feststeller an den Lenkrollen.

### 1600 | 1602

Etagenhöhen: 209/826 mm  
Tragkraft obere Etage 80 kg.

### 1800 | 1802

Ausführung wie oben, jedoch mit 3 Etagen.

Etagenhöhen:  
209/515/826 mm

Tragkraft obere und mittlere Ladefläche 80 kg.

### 2600 | 2602

Etagenhöhen: 233/736 mm  
Tragkraft obere Ladefläche 120 kg.

### 2610 | 2612

Ausführung wie oben, jedoch mit 3 Etagen.

Etagenhöhen:  
233/485/736 mm

Tragkraft obere und mittlere Ladefläche 120 kg.

### Zubehör S. 183-185

	Bestell-Nr.	Tragkraft kg	Rad-Ø mm	Ladefläche L x B mm	Außenmaße L x B x H mm	Eigengewicht kg	Preis Euro
<b>Magazinwagen</b>	1200	300	125	850 x 450	1100 x 450 x 910	15	169,-
	1202	300	125	1000 x 600	1250 x 600 x 910	19	197,-
	1203	300	125	1000 x 700	1250 x 700 x 910	20	227,-
	2100	400	160	850 x 500	1030 x 505 x 953	21	212,-
	2102	400	160	1000 x 700	1180 x 705 x 953	29	230,-
<b>Tischwagen</b>	1600	300	125	850 x 500	1030 x 500 x 1020	25	247,-
	1602	300	125	1000 x 600	1180 x 600 x 1020	28	282,-
	1800	300	125	850 x 500	1030 x 500 x 1020	34	303,-
	1802	300	125	1000 x 600	1180 x 600 x 1020	40	351,-
	2600	400	160	850 x 500	970 x 505 x 968	29	308,-
	2602	400	160	1000 x 700	1120 x 705 x 968	41	339,-
	2610	400	160	850 x 500	970 x 505 x 968	36	383,-
	2612	400	160	1000 x 700	1120 x 705 x 968	51	412,-

### Alu-Plattformwagen 3120

mit klappbarem Rohrschiebe-  
bügel, Ladefläche geschlossen  
mit rutschhemmender Ober-  
fläche, stabile abgerundete  
Kantenprofile. Rohrschiebe-  
bügel mit breiter Querstrebe und  
kräftigem Klapp-Beschlag.

2 Lenk- und 2 Bockrollen,  
Vollgummi-Bereifung,  
Feststeller an den Lenkrollen.  
Zerlegte Anlieferung.



3120

### Ganzstahlwagen 3100 | 3101

Plattformen aus Stahlblech  
gepresst, pulverbeschichtet  
brillantblau RAL 5007, mit  
aufgeklebtem Antirutschbelag  
und umlaufender Schutzleiste.  
Rohrschiebebügel klappbar,  
mit breiter Querstrebe, pul-  
verbeschichtet, Klappgelenk  
glanzverzinkt.

2 Lenk- und 2 Bockrollen,  
Vollgummi-Bereifung,  
Feststeller an den Lenkrollen.  
Zerlegte Anlieferung.



3100 | 3101



3112



3113

### 3112 | 3113

Tischwagen mit 2 oder 3  
Etagen. Rohrschiebebügel  
feststehend, glanzverzinkt.

Etagenhöhen:

3112 = 140/655 mm

3113 = 140/390/655 mm

Tragkraft obere und mittlere  
Ladefläche 60 kg.



3130



3132

### Kunststoffplattenwagen

Plattformen aus Kunststoff  
gespritzt mit rutschhem-  
mender Oberfläche. Farbe blau.  
Rohrschiebebügel.

2 Lenk- und 2 Bockrollen,  
Vollgummi-Bereifung blaugrau  
„spurlos“.

Zerlegte Anlieferung.

### 3130

Rohrschiebebügel klappbar,  
mit breiter Querstrebe und  
Klappgelenk, glanzverzinkt.

### 3132

Tischwagen mit 2 Etagen.  
Rohrschiebebügel feststehend,  
glanzverzinkt.

Etagenhöhen: 185/715 mm

Tragkraft obere Ladefläche  
80 kg.

*Das auf S. 183-185 aufgeführte  
Zubehör ist für die Wagen dieser  
Seite nicht lieferbar.*

	Bestell-Nr.	Tragkraft kg	Rad-Ø mm	Ladefläche L x B mm	Außenmaße L x B x H mm	Eigengewicht kg	Preis Euro
<b>Alu-Plattformwagen</b>	3120	150	100	740 x 480	760 x 495 x 885	10	195,-
<b>Ganzstahlwagen</b>	3100	150	100	740 x 480	760 x 495 x 860	12,2	117,-
	3101	250	125	910 x 610	920 x 630 x 890	18,3	176,-
	3112	120	100	740 x 480	760 x 495 x 860	18	189,-
	3113	120	100	740 x 480	760 x 495 x 860	22,7	229,-
<b>Kunststoffplattenwagen</b>	3130	200	125	810 x 500	815 x 540 x 890	13	176,-
	3132	200	125	810 x 500	815 x 540 x 890	16,7	231,-

# KLAPPWAGEN



**Klappmechanismus:**  
Einfach und schnell mit dem Fuß zu bedienen. In wenigen Sekunden einsatzbereit.

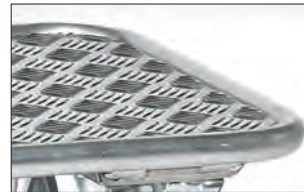

**Ausführung:**  
In Stahl- und Aluminiumausführung erhältlich.



**Kompakt:**  
Platzsparend zu verstauen und daher ideal für unterwegs.





### Klappwagen 1132 | 1154

Stahlrohrwagen, pulverbeschichtet, mit Holzwerkstoffplatten, Oberfläche Buchendekor. Schiebebügel auf Plattform klappbar.

2 Lenk- und 2 Bockrollen, TPE-Bereifung, Naben mit Rillenkugellager.

Feststeller an den Lenkrollen.

Ladeflächenhöhe:  
Rad-Ø 125 mm: 205 mm  
Rad-Ø 160 mm: 230 mm

### 1133 | 1134

wie 1132 | 1154, jedoch Alurohrwagen mit Aluplattform.

### 1140 | 1141

wie 1132 | 1154, jedoch mit 2 Bügeln und mit klappbarer Tischplattform aus Stahlrohr, Ladefläche Holzwerkstoffplatte.

Etagenhöhen:  
1140 = 205/860 mm  
1141 = 230/885 mm

Tragkraft obere Ladefläche  
80 kg.

Deutsches Patent 100 62 425

### 1180 | 1181

wie 1140 | 1141, jedoch Alurohrwagen mit Aluplattform.



1132 | 1154



1140 | 1141



1133 | 1134



1180 | 1181

	Bestell-Nr.	Tragkraft kg	Rad-Ø mm	Ladefläche L x B mm	Außenmaße L x B x H mm	Eigengewicht kg	Preis Euro
<b>Klappwagen</b>	1132	250	125	720 x 450	815 x 470 x 930	16	207,-
	1154	250	160	900 x 600	995 x 620 x 965	25	249,-
	1133	200	125	720 x 450	815 x 470 x 930	11	334,-
	1134	200	160	900 x 600	995 x 620 x 965	18	432,-
	1140	250	125	720 x 450	900 x 470 x 900	26	387,-
	1141	250	160	900 x 600	1080 x 620 x 930	40	445,-
	1180	200	125	720 x 450	900 x 470 x 900	18	640,-
	1181	200	160	900 x 600	1080 x 620 x 930	27	758,-

Zubehör S. 183-185



2500-K | 2501-K | 2502-K | 2503-K

**Klappwagen**  
2500-K | 2501-K |  
2502-K | 2503-K

Klappwagen aus Stahlrohr und Profilstahl geschweißt, pulverbeschichtet brillantblau RAL 5007. Ladefläche aus Holzwerkstoffplatte, Oberfläche Buchendekor. Schiebebügel auf Plattform klappbar.

2 Lenk- und 2 Bockrollen, TPE-Bereifung (spurlos), Naben mit Rillenkugellager. Feststeller an den Lenkrollen.

Ladeflächenhöhe:  
TPE 160 Ø = 228 mm  
TPE 200 Ø = 270 mm  
Luft 220 Ø = 285 mm

Deutsches Patent  
10 2010 052 491



3301



3601

**Optiliner**

Die optimale Griffhaltung ist die ergonomische Alternative zum klassischen Schiebebügel. Konstruktion und Ausführung wie Klappwagen 1132, jedoch Holzwerkstoffplatten-Oberfläche rot.

**3301**

Ladehöhe: 230 mm  
Gesamthöhe geklappt: 355 mm

**3601**

Optiliner-Tischwagen Ausführung wie Optiliner, jedoch nicht klappbar. Etagenhöhen 230/735 mm, Tragkraft obere Ladefläche 200 kg.

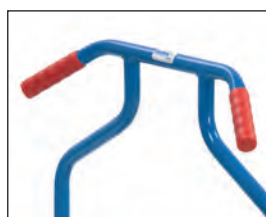

**Optiliner Griff**  
Ergonomischer Griff für einen besseren Schiebekomfort.

	Bestell-Nr.	Tragkraft kg	Rad-Ø mm	Ladefläche L x B mm	Außenmaße L x B x H mm	Eigengewicht kg	Preis Euro
<b>Klappwagen</b>	2500-K	500	160	850 x 500	975 x 509 x 1057	24	332,-
	2501-K	600	200	1000 x 600	1125 x 609 x 1099	28	347,-
	2502-K	600	200	1000 x 700	1125 x 709 x 1099	32	349,-
	2503-K	600	200	1200 x 800	1325 x 809 x 1099	37	377,-
<b>Optiliner</b>	3301	400	160	900 x 600	1010 x 620 x 1030	25	262,-
<b>Optiliner-Tischwagen</b>	3601	400	160	900 x 600	1115 x 600 x 1030	34	334,-

Zubehör S. 183-185

# WAGEN-MULTIVARIO



## Baukasten-System:

Multifunktionales Baukasten-System mit dem bewährten fetra Steck- und Schraubprinzip. Die MultiVario-Transporter lassen sich vielfach verändern, austauschen und ergänzen.



## MultiVario:

Die Systemteile werden einfach eingesteckt und festgeschraubt.



## TPE-Rolle:

Die innovative TPE-Leichtlaufrolle im attraktiven fetra-Design ist spurlos und geruchsneutral. Besonders leichtlaufendes Rillenkugellager.



## Eleganz:

Elegante Rahmenkonstruktion aus einem Guss mit runden Ecken.



### MultiVario-Transporter Baukasten-System

Der MultiVario-Transporter lässt sich vielfach verändern, austauschen und ergänzen. Die Systemteile werden einfach in das Basiselement 2590-2593 eingesteckt und festgeschraubt.

Stahlrohr und Profilstahl geschweißt, pulverbeschichtet, dauerhaft oberflächengeschützt, schlag- und kratzfest. Plattform Holzwerkstoffplatten, Oberfläche Buchendekor.

2 Lenk- und 2 Bockrollen, TPE-Bereifung 160 x 40 bzw. 200 x 40 mm, Naben mit Rillenkugellager.

Feststeller an den Lenkrollen.

Ladeflächenhöhe:  
TPE 160 Ø = 228 mm  
TPE 200 Ø = 270 mm  
Luft 220 Ø = 285 mm

### Schiebebügelwagen 2500B - 2503B

Plattform aus Stahlblech bündig mit Rahmen, sauber eingeschweißt, ebenfalls pulverbeschichtet RAL 5007.

### Rungenwagen 2580 - 2583

Rungen 693/640 mm lang

### Zubehör MultiVario

- Andere Beräderung
- 4 Lenkrollen
- Schutzleiste
- Abweiserrollen
- Schreibtafel
- Drahtkorb
- Softgrip-Schiebegriff
- Totmannbremse
- Klappbarer Schiebebügel
- Elektroantrieb
- Wasserfeste Plattformen
- Hart PVC
- Riefengummi
- Scannerhalter
- Tablethalterung
- Flaschenhalterung
- Papierrollenhalter
- Abfallsammler
- Ablageschale
- Richtungsfeststeller
- Deichsel und Kupplung

### Zubehör S. 183-185

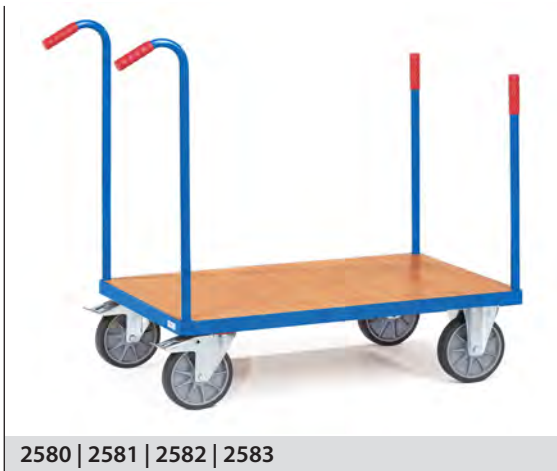

MultiVario-Transporter fetra-Steck- und Schraubprinzip



Wasserfeste und weitere Plattformen für MultiVario-Transporter (Details siehe Seite 184)

	Bestell-Nr.	Tragkraft kg	Rad-Ø mm	Ladefläche L x B mm	Außenmaße L x B x H mm	Eigengewicht kg	Preis Euro
<b>Schiebebügelwagen</b>	2500	500	160	850 x 500	975 x 509 x 948	23	233,-
	2501	600	200	1000 x 600	1125 x 609 x 990	27	248,-
	2502	600	200	1000 x 700	1125 x 709 x 990	30	250,-
	2503	600	200	1200 x 800	1325 x 809 x 990	35	278,-
<b>Schiebebügelwagen mit Blechplattform</b>	2500B	500	160	850 x 500	975 x 509 x 948	28	270,-
	2501B	600	200	1000 x 600	1125 x 609 x 990	32	298,-
	2502B	600	200	1000 x 700	1125 x 709 x 990	34	299,-
	2503B	600	200	1200 x 800	1325 x 809 x 990	42	357,-
<b>Rungenwagen</b>	2580	500	160	850 x 500	1100 x 509 x 923	24	232,-
	2581	600	200	1000 x 600	1250 x 609 x 960	29	244,-
	2582	600	200	1000 x 700	1250 x 709 x 960	32	248,-
	2583	600	200	1200 x 800	1450 x 809 x 960	37	267,-
<b>Basiswagen</b>	2590	500	160	850 x 500	919 x 509 x 228	22	193,-
	2591	600	200	1000 x 600	1069 x 609 x 270	26	205,-
	2592	600	200	1000 x 700	1069 x 709 x 270	27	207,-
	2593	600	200	1200 x 800	1269 x 809 x 270	33	224,-



### MultiVario-Transporter Baukasten-System

Der MultiVario-Transporter lässt sich vielfach verändern, austauschen und ergänzen. Die Systemteile werden einfach in das Basiselement 2590-2593 eingesteckt und festgeschraubt.

Stahlrohr und Profilstahl geschweißt, pulverbeschichtet, dauerhaft oberflächenschutz, schlag- und kratzfest. Plattform Holzwerkstoffplatten, Oberfläche Buchendekor.

2 Lenk- und 2 Bockrollen, TPE-Bereifung 160 x 40 bzw. 200 x 40 mm, Naben mit Rillenkugellager.

Feststeller an den Lenkrollen.

Ladeflächenhöhe:  
TPE 160 Ø = 228 mm  
TPE 200 Ø = 270 mm  
Luft 220 Ø = 285 mm



2510 | 2511 | 2512 | 2513



2520 | 2521 | 2522 | 2523



2530 | 2531 | 2532 | 2533



2550 | 2551 | 2552 | 2553

### Stirnwandwagen Doppel-Stirnwandwagen 2510 - 2513 | 2520 - 2523

Stirnwände aus Holzwerkstoffplatten, Oberfläche Buchendekor.

Stirnwandhöhe: 500 mm

### Dreiwandwagen Vierwandwagen 2530 - 2533 | 2550 - 2553

Stirn- und Längswände aus Holzwerkstoffplatten, Oberfläche Buchendekor.

Stirnwandhöhe: 500 mm

Längswandhöhe: 500 mm

Vierwandwagen mit einer herausnehmbaren Längswand



	Bestell-Nr.	Tragkraft kg	Rad-Ø mm	Ladefläche L x B mm	Außenmaße L x B x H mm	Eigengewicht kg	Preis Euro
<b>Stirnwandwagen</b>	2510	500	160	850 x 500	970 x 509 x 948	27	252,-
	2511	600	200	1000 x 600	1120 x 609 x 990	31	267,-
	2512	600	200	1000 x 700	1120 x 709 x 990	36	274,-
	2513	600	200	1200 x 800	1320 x 809 x 990	42	293,-
<b>Doppel-Stirnwandwagen</b>	2520	500	160	850 x 500	1030 x 509 x 948	31	317,-
	2521	600	200	1000 x 600	1180 x 609 x 990	37	336,-
	2522	600	200	1000 x 700	1180 x 709 x 990	43	340,-
	2523	600	200	1200 x 800	1380 x 809 x 990	49	362,-
<b>Dreiwandwagen</b>	2530	500	160	850 x 480	1030 x 509 x 948	36	362,-
	2531	600	200	1000 x 580	1180 x 609 x 990	42	378,-
	2532	600	200	1000 x 680	1180 x 709 x 990	49	387,-
	2533	600	200	1200 x 780	1380 x 809 x 990	56	412,-
<b>Vierwandwagen</b>	2550	500	160	850 x 450	1030 x 509 x 948	41	403,-
	2551	600	200	1000 x 550	1180 x 609 x 990	48	415,-
	2552	600	200	1000 x 650	1180 x 709 x 990	54	428,-
	2553	600	200	1200 x 750	1380 x 809 x 990	63	460,-

Zubehör S. 183-185





1510 | 1511 | 1512 | 1513



1520 | 1521 | 1522 | 1523



1530 | 1531 | 1532 | 1533



1550 | 1551 | 1552 | 1553

### MultiVario-Transporter Baukasten-System

Der MultiVario-Transporter lässt sich vielfach verändern, austauschen und ergänzen. Die Systemteile werden einfach in das Basiselement 2590-2593 eingesteckt und festgeschraubt.

Stahlrohr und Profilstahl geschweißt, pulverbeschichtet, dauerhaft oberflächengeschützt, schlag- und kratzfest. Plattform Holzwerkstoffplatten, Oberfläche Buchendekor.

2 Lenk- und 2 Bockrollen, TPE-Bereifung 160 x 40 bzw. 200 x 40 mm, Naben mit Rillenkugellager.

Feststeller an den Lenkrollen.

Ladeflächenhöhe:

TPE 160 Ø = 228 mm

TPE 200 Ø = 270 mm

Luft 220 Ø = 285 mm

### Stirnwandwagen Doppel-Stirnwandwagen 1510 - 1513 | 1520 - 1523

Stirnwände aus Drahtgitter 50 x 50 x 4 mm.

Stirnwandhöhe: 500 mm



### Dreiwandwagen Vierwandwagen 1530 - 1533 | 1550 - 1553

Stirn- und Längswände aus Drahtgitter 50 x 50 x 4 mm.

Stirnwandhöhe: 500 mm

Längswandhöhe: 500 mm

Vierwandwagen mit einer herausnehmbaren Längswand

	Bestell-Nr.	Tragkraft kg	Rad-Ø mm	Ladefläche L x B mm	Außenmaße L x B x H mm	Eigengewicht kg	Preis Euro
<b>Stirnwandwagen</b>	1510	500	160	850 x 500	970 x 509 x 948	26	244,-
	1511	600	200	1000 x 600	1120 x 609 x 990	29	257,-
	1512	600	200	1000 x 700	1120 x 709 x 990	34	265,-
	1513	600	200	1200 x 800	1320 x 809 x 990	40	284,-
<b>Doppel-Stirnwandwagen</b>	1520	500	160	850 x 500	1030 x 509 x 948	29	301,-
	1521	600	200	1000 x 600	1180 x 609 x 990	33	316,-
	1522	600	200	1000 x 700	1180 x 709 x 990	39	324,-
	1523	600	200	1200 x 800	1380 x 809 x 990	45	345,-
<b>Dreiwandwagen</b>	1530	500	160	850 x 480	1030 x 509 x 948	32	353,-
	1531	600	200	1000 x 580	1180 x 609 x 990	36	372,-
	1532	600	200	1000 x 680	1180 x 709 x 990	42	374,-
	1533	600	200	1200 x 780	1380 x 809 x 990	48	405,-
<b>Vierwandwagen</b>	1550	500	160	850 x 450	1030 x 509 x 948	35	402,-
	1551	600	200	1000 x 550	1180 x 609 x 990	40	424,-
	1552	600	200	1000 x 650	1180 x 709 x 990	45	427,-
	1553	600	200	1200 x 750	1380 x 809 x 990	53	459,-

### Zubehör S. 183-185



### MultiVario-Transporter Baukasten-System

Der MultiVario-Transporter lässt sich vielfach verändern, austauschen und ergänzen. Die Systemteile werden einfach in das Basiselement 2590-2593 eingesteckt und festgeschraubt.

Stahlrohr und Profilstahl geschweißt, pulverbeschichtet, dauerhaft oberflächengeschützt, schlag- und kratzfest. Plattform Holzwerkstoffplatten, Oberfläche Buchendekor.

2 Lenk- und 2 Bockrollen, TPE-Bereifung 160 x 40 bzw. 200 x 40 mm, Naben mit Rillenkugellager.

Feststeller an den Lenkrollen.

Ladeflächenhöhe:  
TPE 160 Ø = 228 mm  
TPE 200 Ø = 270 mm  
Luft 220 Ø = 285 mm



2560 | 2561 | 2562 | 2563



1580 | 1581 | 1582 | 1583



2541 | 2542 | 2543



2571 | 2572 | 2573

### Kastenwagen

2560 | 2561 | 2562 | 2563

Wände aus Holzwerkstoffplatten, Oberfläche Buchendekor, Wandhöhe 250 mm, alle 4 Wände einzeln herausnehmbar.

### Seitenbügelwagen

1580 | 1581 | 1582 | 1583

Bügelhöhe 720 mm.

### Ballenwagen

2541 | 2542 | 2543

Wände aus Holzwerkstoffplatten, Oberfläche Buchendekor,

Wandhöhe 620/750 mm.



3540 | 3541 | 3542 | 3543



Anwendungsbeispiel

### Längswandwagen

2571 | 2572 | 2573

2 Rohrbügel mit vertikalen Streben im Abstand von ca. 130 mm.

Wandhöhe 750 mm.

### Materialwagen

3540 | 3541 | 3542 | 3543

4 Rungen und variabel einschraubbare Auflagen für Langmaterialien wie Rohre, Latten, uvm.

Auflagen im Raster von 100 mm einsetzbar.

Etagentragkraft 180 kg.

	Bestell-Nr.	Tragkraft kg	Rad-Ø mm	Ladefläche L x B mm	Außenmaße L x B x H mm	Eigengewicht kg	Preis Euro
Kastenwagen	2560	500	160	850 x 440	970 x 509 x 948	30	378,-
	2561	600	200	1000 x 540	1120 x 609 x 990	36	413,-
	2562	600	200	1000 x 640	1120 x 709 x 990	40	415,-
	2563	600	200	1200 x 740	1320 x 809 x 990	46	447,-
Seitenbügelwagen	1580	500	160	850 x 440	919 x 509 x 948	29	306,-
	1581	600	200	1000 x 540	1069 x 609 x 990	35	315,-
	1582	600	200	1000 x 640	1069 x 709 x 990	40	317,-
	1583	600	200	1200 x 740	1269 x 809 x 990	44	339,-
Ballenwagen	2541	600	200	1000 x 540	1069 x 609 x 1025	42	398,-
	2542	600	200	1000 x 640	1069 x 709 x 1025	45	403,-
	2543	600	200	1200 x 740	1269 x 809 x 1025	54	427,-
Längswandwagen	2571	600	200	1000 x 540	1069 x 609 x 1025	39	376,-
	2572	600	200	1000 x 640	1069 x 709 x 1025	42	378,-
	2573	600	200	1200 x 740	1269 x 809 x 1025	48	413,-
Materialwagen	3540	500	160	850 x 500	919 x 509 x 1358	33	381,-
	3541	600	200	1000 x 600	1069 x 609 x 1400	38	411,-
	3542	600	200	1000 x 700	1069 x 709 x 1400	39	418,-
	3543	600	200	1200 x 800	1269 x 809 x 1400	47	452,-

Zubehör S. 183-185

# TISCHWAGEN



**Ergonomie:**  
Nachrüstbarer Schiebebügel. Mittels Kunststoffschellen ist die Höhe für die optimale Griffposition justierbar.

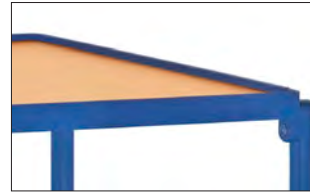

**Ladeflächen:**  
Tischwagen mit bündiger Ladefläche oder mit Rand. Verschiedene Oberflächenmaterialien.



**TPE-Rolle:**  
Die innovative TPE-Leichtlaufrolle im attraktiven fetra-Design ist spurlos und geruchsneutral. Besonders leichtlaufendes Rillenkugellager.



**Baukasten-System:**  
Multifunktionales Baukasten-System mit dem bewährten fetra Steck- und Schraubprinzip. Die MultiVario-Transporter lassen sich vielfach verändern, austauschen und ergänzen.





## Schwere Tischwagen Baukasten-System

Stahlrohr und Profilstahl geschweißt, pulverbeschichtet, dauerhaft oberflächengeschützt, schlag- und kratzfest. Plattformen aus Holzwerkstoffplatten, Oberfläche Buchen-dekor.

2 Lenk- und 2 Bockrollen, TPE-Bereifung 160 x 40 bzw. 200 x 40 mm, Naben mit Rillenkugellager.

Feststeller an den Lenkrollen.

Tragkraft obere und mittlere Ladefläche 200 kg.

### 2496

Quadratische Ladeflächen  
600 x 600 mm.

2 Etagen.

### 2400 | 2401 | 2402 | 2403

Rechteckige Ladeflächen  
in 4 Größen.

2 Etagen.

### 2416

wie 2496, jedoch mit 3 Etagen.

### 2420 | 2421 | 2422 | 2423

wie 2400 – 2403, jedoch mit  
3 Etagen.

### 2440 | 2441 | 2442 | 2443

wie 2400 – 2403, jedoch mit  
4 Etagen.

## Zubehör

### Stirn- und Längswände

zur nachträglichen Montage an  
MultiVario Tischwagen.

Details siehe Seite 184.



2496



2400 | 2401 | 2402 | 2403



2416



2420 | 2421 | 2422 | 2423



2440 | 2441 | 2442 | 2443



Stirn- und Längswände

	Bestell-Nr.	Tragkraft kg	Rad-Ø mm	Ladefläche L x B mm	Außenmaße L x B x H mm	Anzahl der Böden	Etagenhöhen mm	Eigenge- wicht kg	Preis Euro
Tischwagen	2496	500	160	600 x 600	737 x 609 x 860	2	228, 860	32	310,-
	2400	500	160	850 x 500	1047 x 509 x 860	2	228, 860	36	342,-
	2401	600	200	1000 x 600	1197 x 609 x 900	2	270, 900	44	354,-
	2402	600	200	1000 x 700	1197 x 709 x 900	2	270, 900	49	361,-
	2403	600	200	1200 x 800	1397 x 809 x 900	2	270, 900	58	387,-
	2416	500	160	600 x 600	737 x 609 x 860	3	228, 544, 860	44	419,-
	2420	500	160	850 x 500	1047 x 509 x 860	3	228, 544, 860	50	518,-
	2421	600	200	1000 x 600	1197 x 609 x 900	3	270, 585, 900	61	533,-
	2422	600	200	1000 x 700	1197 x 709 x 900	3	270, 585, 900	67	546,-
	2423	600	200	1200 x 800	1397 x 809 x 900	3	270, 585, 900	79	585,-
	2440	500	160	850 x 500	1047 x 509 x 1179	4	228, 544, 860, 1179	64	656,-
	2441	600	200	1000 x 600	1197 x 609 x 1218	4	270, 585, 900, 1218	78	680,-
	2442	600	200	1000 x 700	1197 x 709 x 1218	4	270, 585, 900, 1218	88	696,-
	2443	600	200	1200 x 800	1397 x 809 x 1218	4	270, 585, 900, 1218	107	747,-



2496B



2400B | 2401B | 2402B | 2403B



2416B



2420B | 2421B | 2422B | 2423B



**Stahlblechschublade**

Anbausatz für Tischwagen mit Kugelauszug und Zylinderschloss. H x B x T innen: 105 x 410 x 475 mm

**Nicht nachrüstbar.**



**Schubladen-Einteilungs-Set**

aus verzinktem Stahlblech, steckbar. 2 Längsteiler und 6 Trennbleche.



**Abfallsammler**

Mit Schellenbefestigung für Rohr Ø 27 mm. Für 120 Liter Säcke.

Details siehe Seite 185.



**Tablethalterung**

Details siehe Seite 185.

## Schwere Tischwagen Baukasten-System

Stahlrohr und Profilstahl geschweißt, pulverbeschichtet, dauerhaft oberflächengeschützt, schlag- und kratzfest.

Plattformen Stahlblech bündig mit Rahmen, sauber eingeschweißt, ebenfalls pulverbeschichtet brillantblau RAL 5007.

2 Lenk- und 2 Bockrollen, TPE-Bereifung 160 x 40 bzw. 200 x 40 mm, Naben mit Rillenkugellager.

Feststeller an den Lenkrollen.

Tragkraft obere und mittlere Ladefläche 200 kg.

### 2496B

Quadratische Ladeflächen 600 x 600 mm, Plattformen Stahlblech bündig mit Rahmen, pulverbeschichtet.

### 2400B | 2401B | 2402B | 2403B

Rechteckige Ladeflächen, Plattformen Stahlblech bündig mit Rahmen, pulverbeschichtet.

### 2416B

wie 2496B, jedoch mit 3 Etagen.

### 2420B | 2421B | 2422B | 2423B

wie 2400B – 2403B, jedoch mit 3 Etagen.

	Bestell-Nr.	Tragkraft kg	Rad-Ø mm	Ladefläche L x B mm	Außenmaße L x B x H mm	Anzahl der Böden	Etagenhöhen mm	Eigengewicht kg	Preis Euro
<b>Tischwagen mit Stahlblech-Plattformen</b>	2496B	500	160	600 x 600	737 x 609 x 860	2	228, 860	42	357,-
	2400B	500	160	850 x 500	1047 x 509 x 860	2	228, 860	45	406,-
	2401B	600	200	1000 x 600	1197 x 609 x 900	2	270, 900	56	446,-
	2402B	600	200	1000 x 700	1197 x 709 x 900	2	270, 900	61	477,-
	2403B	600	200	1200 x 800	1397 x 809 x 900	2	270, 900	78	567,-
<b>Tischwagen mit Stahlblech-Plattformen</b>	2416B	500	160	600 x 600	737 x 609 x 860	3	228, 544, 860	50	441,-
	2420B	500	160	850 x 500	1047 x 509 x 860	3	228, 544, 860	59	613,-
	2421B	600	200	1000 x 600	1197 x 609 x 900	3	270, 585, 900	71	633,-
	2422B	600	200	1000 x 700	1197 x 709 x 900	3	270, 585, 900	77	648,-
	2423B	600	200	1200 x 800	1397 x 809 x 900	3	270, 585, 900	99	689,-
<b>Stahlblechschublade</b>	2149	-	-	-	-	-	-	6	241,-
<b>Einteilungs-Set</b>	2148-ES	-	-	-	-	-	-	3	66,-
<b>Abfallsammler</b>	1397	-	-	-	-	-	-	4	95,-
<b>Tablethalterung</b>	28TH	-	-	-	-	-	-	2	120,-

Zubehör S. 183-185



## Schwere Tischwagen Baukasten-System

Stahlrohr und Profilstahl geschweißt, pulverbeschichtet, dauerhaft oberflächengeschützt, schlag- und kratzfest.

Stahlblechwannen mit 10 mm hohem Rand, öldicht verschweißt.

2 Lenk- und 2 Bockrollen, TPE-Bereifung 160 x 40 bzw. 200 x 40 mm, Naben mit Rillenkugellager.

Feststeller an den Lenkrollen.

Tragkraft obere und mittlere Ladefläche 200 kg.

### 2496W

Quadratische Ladeflächen 600 x 600 mm, Stahlblech-Wannen mit 10 mm hohem Rand, öldicht verschweißt, pulverbeschichtet.

### 2400W | 2401W | 2402W | 2403W

Rechteckige Ladeflächen, Stahlblech-Wannen mit 10 mm hohem Rand, öldicht verschweißt, pulverbeschichtet.

### 2416W

wie 2496W, jedoch mit 3 Etagen.

### 2420W | 2421W | 2422W | 2423W

wie 2400W – 2403W, jedoch mit 3 Etagen.



2496W



2400W | 2401W | 2402W | 2403W



2416W



2420W | 2421W | 2422W | 2423W



#### Papierrollenhalter

Anbausatz für Wagen. Geeignet für Papierrollen bis 210 mm Durchmesser und 210 mm Breite.

Details siehe Seite 185.



#### Flaschenhalterung

Für handelsübliche runde Sprühflaschen bis Ø 110 mm. Rohrstrebe vielfach gelocht, mit einer Klemmschelle zur Befestigung der Halterung beliebig positionierbar.

Details siehe Seite 185.



#### Abfallsammler

Mit Schellenbefestigung für Rohr Ø 27 mm. Für 120 Liter Säcke.

Details siehe Seite 185.



#### Tablethalterung

Details siehe Seite 185.

	Bestell-Nr.	Tragkraft kg	Rad-Ø mm	Ladefläche L x B mm	Außenmaße L x B x H mm	Anzahl der Böden	Etagenhöhen mm	Eigengewicht kg	Preis Euro
<b>Tischwagen mit Stahlblech-Wannen</b>	2496W	500	160	600 x 600	737 x 609 x 860	2	228, 860	38	343,-
	2400W	500	160	850 x 500	1047 x 509 x 860	2	228, 860	40	391,-
	2401W	600	200	1000 x 600	1197 x 609 x 900	2	270, 900	50	421,-
	2402W	600	200	1000 x 700	1197 x 709 x 900	2	270, 900	54	446,-
	2403W	600	200	1200 x 800	1397 x 809 x 900	2	270, 900	66	536,-
<b>Tischwagen mit Stahlblech-Wannen</b>	2416W	500	160	600 x 600	737 x 609 x 860	3	228, 544, 860	47	429,-
	2420W	500	160	850 x 500	1047 x 509 x 860	3	228, 544, 860	54	596,-
	2421W	600	200	1000 x 600	1197 x 609 x 900	3	270, 585, 900	64	613,-
	2422W	600	200	1000 x 700	1197 x 709 x 900	3	270, 585, 900	70	628,-
	2423W	600	200	1200 x 800	1397 x 809 x 900	3	270, 585, 900	88	669,-
<b>Papierrollenhalter</b>	1396	-	-	-	-	-	-	4	83,-
<b>Flaschenhalterung</b>	1391	-	-	-	-	-	-	1	35,-
<b>Abfallsammler</b>	1397	-	-	-	-	-	-	4	95,-
<b>Tablethalterung</b>	28TH	-	-	-	-	-	-	2	120,-

## Tischwagen mit Wannen Baukasten-System

Stahlkonstruktion, geschweißt. Stahlrohrbügel und Stahlblechwannen verschraubt. Wannen öldicht, Rand 40 mm hoch, pulverbeschichtet brillantblau RAL 5007.

2 Lenk- und 2 Bockrollen, TPE-Bereifung, Naben mit Rillenkugellager.

Feststeller an den Lenkrollen.

Tragkraft obere und mittlere Etage je 200 kg.

### 4840 | 4842

wie 4820 | 4822, jedoch oben mit 150 mm hohem Rand.

### 2722

Obere Stahlblechwanne 100 mm hoch, öldicht. Boden mit konischem Ablauf und Ablasshahn 1/2".

Gitterrost Maschenweite 31 x 31 mm, oben bündig lose eingelegt, feuerverzinkt.

Untere Stahlblechwanne 25 mm hoch, öldicht.

2 Lenk- und 2 Bockrollen, TPE-Bereifung, Naben mit Rillenkugellager.

Lenkrollen mit Feststeller.

Tragkraft obere Etage 100 kg.



2722 Anwendungsbeispiel

Zubehör S. 183-185



4820 | 4822



4830 | 4832



4920 | 4922



4930 | 4932



4840 | 4842



2722

	Bestell-Nr.	Tragkraft kg	Rad-Ø mm	Ladefläche L x B mm	Außenmaße L x B x H mm	Anzahl der Böden	Etagenhöhen mm	Eigengewicht kg	Preis Euro
Tischwagen	4820	400	160	850 x 500	1021 x 500 x 870	2	207, 829	36	336,-
	4822	400	200	1000 x 700	1171 x 700 x 910	2	248, 870	47	401,-
	4830	400	160	850 x 500	1021 x 500 x 870	3	207, 519, 829	46	417,-
	4832	400	200	1000 x 700	1171 x 700 x 910	3	248, 560, 870	61	507,-
	4920	400	160	850 x 500	986 x 500 x 1065	2	207, 829	37	330,-
	4922	400	200	1000 x 700	1136 x 700 x 1105	2	248, 870	50	393,-
	4930	400	160	850 x 500	986 x 500 x 1065	3	207, 519, 829	47	409,-
	4932	400	200	1000 x 700	1136 x 700 x 1105	3	248, 560, 870	64	499,-
	4840	400	160	850 x 500	1021 x 500 x 880	2	207, 829	43	413,-
	4842	400	200	1000 x 700	1171 x 700 x 1020	2	248, 870	55	507,-
2722	300	125	1000 x 600	1136 x 611 x 1030	2	181, 901	52	548,-	



## Leichte Tischwagen Baukasten-System

Tischwagen, Stahlrohr und  
Profilstahl geschweißt,  
pulverbeschichtet,  
Schraubkonstruktion.

Böden aus Holzwerkstoffplatte,  
Oberfläche Buchendekor, im  
Stahlrahmen liegend,  
Rand 12 mm hoch.

2 Lenk- und 2 Bockrollen mit  
TPE-Bereifung. Naben mit  
Rillenkugellager. Feststeller an  
den Lenkrollen.

Tragkraft obere und mittlere  
Ladefläche 80 kg.



2740 | 2742 | 2744 | 2746



2750 | 2752 | 2754 | 2756

2740 | 2742 | 2744 | 2746  
2750 | 2752 | 2754 | 2756

Schiebegriff hochstehend.



2940 | 2942 | 2944 | 2946



2950 | 2952 | 2954 | 2956

2940 | 2942 | 2944 | 2946  
2950 | 2952 | 2954 | 2956

Ausführung wie oben, jedoch  
Schiebegriff waagrecht.



Papierrollenhalter

Details siehe Seite 185.



Flaschenhalterung

Details siehe Seite 185.



Scannerhalter

Details siehe Seite 185.



Tablethalterung

Details siehe Seite 185.

	Bestell-Nr.	Tragkraft kg	Rad-Ø mm	Ladefläche L x B mm	Außenmaße L x B x H mm	Anzahl der Böden	Etagenhöhen mm	Eigenge- wicht kg	Preis Euro
Tischwagen	2740	300	125	850 x 500	986 x 511 x 1039	2	200, 820	28	254,-
	2742	300	125	1000 x 600	1136 x 611 x 1039	2	200, 820	36	284,-
	2744	300	125	1000 x 700	1136 x 711 x 1039	2	200, 820	37	342,-
	2746	300	125	1200 x 800	1336 x 811 x 1039	2	200, 820	48	359,-
	2750	300	125	850 x 500	986 x 511 x 1039	3	200, 510, 820	35	329,-
	2752	300	125	1000 x 600	1136 x 611 x 1039	3	200, 510, 820	49	367,-
	2754	300	125	1000 x 700	1136 x 711 x 1039	3	200, 510, 820	51	464,-
	2756	300	125	1200 x 800	1336 x 811 x 1039	3	200, 510, 820	66	490,-
	2940	300	125	850 x 500	1021 x 511 x 830	2	200, 820	29	257,-
	2942	300	125	1000 x 600	1171 x 611 x 830	2	200, 820	36	289,-
	2944	300	125	1000 x 700	1171 x 711 x 830	2	200, 820	37	350,-
	2946	300	125	1200 x 800	1371 x 811 x 830	2	200, 820	48	367,-
	2950	300	125	850 x 500	1021 x 511 x 830	3	200, 510, 820	36	337,-
	2952	300	125	1000 x 600	1171 x 611 x 830	3	200, 510, 820	49	374,-
	2954	300	125	1000 x 700	1171 x 711 x 830	3	200, 510, 820	51	472,-
	2956	300	125	1200 x 800	1371 x 811 x 830	3	200, 510, 820	66	496,-

Zubehör S. 183-185





3740 | 3742



3760 | 3762

## Leichte Tischwagen Baukasten-System 3740 | 3742 | 3760 | 3762

Stahlrohr und Profilstahl geschweißt, pulverbeschichtet, Schraubkonstruktion.  
Böden und Kästen aus Holzwerkstoffplatte, Oberfläche Buchendekor. Böden mit 12 mm hohem Rand, Kästen mit 45 mm hohem Rand.  
Schiebegriff hochstehend.  
2 Lenk- und 2 Bockrollen mit TPE-Bereifung. Naben mit Rillenkugellager. Feststeller an den Lenkrollen.

Tragkraft obere Ladefläche 80 kg.  
Kasten-Innenabmessungen:  
810 x 450 x 45 mm bei  
Ladefläche 850 x 500 mm,  
960 x 550 x 45 mm bei  
Ladefläche 1000 x 600 mm

## 2622

Ausführung und Maße wie 2742, 2 Stahlblechschubladen mit Kugelauszug und Zylinderschloss.  
H x B x T i. L.  
105 x 415 x 490 mm.  
Tragkraft obere Ladefläche 80 kg. Tragkraft pro Schublade 25 kg.



2622



**Schubladen-Einteilungs-Set**  
aus verzinktem Stahlblech, steckbar. 2 Längsteiler und 6 Trennbleche.



**Abfallsammler**  
Mit Schellenbefestigung für Rohr Ø 27 mm. Für 120 Liter Säcke.  
Details siehe Seite 185.



**Schreibtafel hoch DIN A4**  
Details siehe Seite 185.



**Ablageschale**  
Details siehe Seite 185.

	Bestell-Nr.	Tragkraft kg	Rad-Ø mm	Ladefläche L x B mm	Außenmaße L x B x H mm	Anzahl der Böden	Etagenhöhen mm	Eigengewicht kg	Preis Euro
<b>Tischwagen</b>	3740	300	125	850 x 500	986 x 511 x 1039	2	200, 820	28	293,-
	3742	300	125	1000 x 600	1136 x 611 x 1039	2	200, 820	34	327,-
	3760	300	125	850 x 500	986 x 511 x 1039	2	200, 820	29	320,-
	3762	300	125	1000 x 600	1136 x 611 x 1039	2	200, 820	35	362,-
<b>Tischwagen</b>	2622	300	125	1000 x 600	1136 x 611 x 1039	2	200, 820	49	685,-
<b>Einteilungs-Set</b>	2148-ES	-	-	-	-	-	-	3	66,-
<b>Abfallsammler</b>	1397	-	-	-	-	-	-	4	95,-
<b>Schreibtafel</b>	1290	-	-	-	-	-	-	1	40,-
<b>Ablageschale</b>	1381	25	-	-	-	-	-	4	78,-

Zubehör S. 183-185

# WERKSTATTWAGEN

## Abrollrand:

Arbeitsplatte mit 3-seitiger Stahlblech-Umrandung 80 mm hoch, gegen herabfallende Gegenstände.



## Zentralverschluss:

Wagen mittels Zylinderschloss komplett abschließbar.



## TPE-Rolle:

Die innovative TPE-Leichtlaufrolle im attraktiven fetra-Design ist spurlos und geruchsneutral. Besonders leichtlaufendes Rillenkugellager.



## Sicherheit:

Griffleisten bündig integriert, keine Verletzungsgefahr.





2450-7016



12450-7016



2452-7016



12452-7016



2456-7016



12456-7016



**Schubladen-Einteilungs-Set**  
aus verzinktem Stahlblech,  
steckbar. 1 Längsteiler und  
4 Trennbleche.

**Werkstattwagen**

Stahlblech-Konstruktion.  
Arbeitsfläche hochbelastbare  
Sandwich-Platte 20 mm stark.  
2 Lenk- und 2 Bockrollen,  
TPE-Bereifung 160 x 40 mm,  
Naben mit Rillenkugellager.  
Feststeller an den Lenkrollen.  
Pulverbeschichtet, Korpus  
lichtgrau RAL 7035, Front  
anthrazitgrau RAL 7016.  
Aus transporttechnischen  
Gründen sind Arbeitsplatte  
und Räder nicht montiert.  
Einfache Selbstmontage.  
Flächentraglast pro Einlege-  
boden: 80 kg

**2450-7016**

mit 1 Schrank, 1 festen und  
2 verstellbaren Böden und  
Schubladen mit Kugelauszug.  
4/5-Auszug. Zentralverschluss  
mittels Zylinderschloss.  
6 Schubladen  
H x B x T i.L.  
95 x 280 x 470 mm  
Traglast pro Schublade: 35 kg

**2452-7016**

mit 1 Schrank, 1 festen und  
2 verstellbaren Böden und  
Schubladen mit Kugelauszug.  
4/5-Auszug. Zentralverschluss  
mittels Zylinderschloss.  
4 Schubladen  
H x B x T i.L.  
1 St. 105 x 280 x 470 mm  
2 St. 160 x 280 x 470 mm  
1 St. 210 x 280 x 470 mm  
Traglast pro Schublade: 35 kg

**2456-7016**

2-türiger Schrank ohne Mit-  
teltrennwand, mit 2 höhen-  
verstellbaren Einlegeböden.  
Türen mit Zentralverschluss  
und Zylinderschloss. Öffnungs-  
winkel max. 120°.   
Nutzbreite: 873 mm  
Nutztiefe: 465 mm  
Öffnungsbreite: 784 mm

**12450-7016 |**

**12452-7016 |**

**12456-7016**

Arbeitsplatte mit Abrollrand.  
80 mm hoch aus pulverbe-  
schichtetem Stahlblech.

Zubehör S. 183-185

	Bestell-Nr.	Tragkraft kg	Rad-Ø mm	Ladefläche L x B mm	Außenmaße L x B x H mm	Eigengewicht kg	Preis Euro
<b>Werkstattwagen</b>	2450-7016	400	160	985 x 590	1080 x 590 x 915	66	823,-
	2452-7016	400	160	985 x 590	1080 x 590 x 915	62	836,-
	2456-7016	400	160	985 x 590	1080 x 590 x 915	48	730,-
<b>Werkstattwagen mit Abrollrand</b>	12450-7016	400	160	985 x 590	1080 x 590 x 995	71	889,-
	12452-7016	400	160	985 x 590	1080 x 590 x 995	67	902,-
	12456-7016	400	160	985 x 590	1080 x 590 x 995	53	796,-
<b>Schubladen-Einteilungs-Set</b>	2146			1 Längsteiler und 4 Trennbleche			55,-



## Leichte Werkstattwagen Baukasten-System

Profilstahl-/Stahlrohrkonstruktion, pulverbeschichtet, dauerhaft oberflächengeschützt, schlag- und kratzfest, Böden aus Holzwerkstoffplatte im Stahlrahmen liegend.

2 Lenk- und 2 Bockrollen mit TPE-Bereifung. Naben mit Rillenkugellager. Feststeller an den Lenkrollen.

Arbeitshöhe: 820 mm  
Gesamthöhe: 1040 mm  
Gesamtlänge: 1130 mm

Tragkraft pro Fachboden in Schränken 30 kg, pro Schublade 25 kg.

### 2632

3 Ladeflächen mit umlaufendem Rand 12 mm hoch.

Verschließbarer Stahlschrank mit 1 festen und 2 verstellbaren Böden. 500 mm breit, 600 mm tief und 600 mm hoch.

Pulverbeschichtet, Korpus grau RAL 7035, Front brillantblau RAL 5007.

Etagenhöhen: 200, 510, 820

### 2633

1 Ladefläche mit umlaufendem Rand 12 mm hoch.

2 verschließbare Stahlschränke mit 1 festen und 2 verstellbaren Böden, 500 mm breit und 600 mm tief und 600 mm hoch.

### 2634

3 Ladeflächen mit umlaufendem Rand 12 mm hoch.

Zentral verschließbarer Schubladenschrank mit 4 Schubladen (3 x 120 mm hoch und 1 x 180 mm hoch), mit Kugelauszug und Auszugssperre. 4/5-Auszug. 500 mm breit, 600 mm tief und 600 mm hoch.

Etagenhöhen: 200, 510, 820

### 2635

1 Ladefläche mit umlaufendem Rand 12 mm hoch.

1 Stahlschrank wie 2632 und 1 Schubladenschrank wie 2634.

\* Bitte die Bestell-Nummer mit der Bestell-Nummer des betreffenden Wagens ergänzen (z. B.: 2148-2634)

Zubehör S. 183-185



2632



2633



2634



2635



#### Anbausatz

für Tischwagen, Stahlblechschublade mit Kugelauszug und Zylinderschloss.

Höhe x Breite x Tiefe innen  
105 x 410 x 475 mm.

Nicht nachrüstbar.



#### Schubladen-Einteilungs-Set

aus verzinktem Stahlblech, steckbar. 2 Längsteiler und 6 Trennbleche.

Für Schubladenschränke  
Bestell-Nr. 2148\*. Für Einzel-Schubladen Bestell-Nr. 2148-ES.



#### Papierrollenhalter

Details siehe Seite 185.



#### Flaschenhalterung

Details siehe Seite 185.

	Bestell-Nr.	Tragkraft kg	Rad-Ø mm	Ladefläche L x B mm	Außenmaße L x B x H mm	Anzahl der Böden	Eigengewicht kg	Preis Euro
<b>Werkstattwagen</b>	2632	300	125	1000 x 600	1130 x 600 x 1040	3	61	713,-
	2633	300	125	1000 x 600	1130 x 600 x 1040	1	69	914,-
	2634	300	125	1000 x 600	1130 x 600 x 1040	3	78	961,-
	2635	300	125	1000 x 600	1130 x 600 x 1040	1	87	1.153,-
<b>Stahlblechschublade</b>	2149	-	-	-	-	-	6	241,-
<b>Schubladen-Einteilungs-Set*</b>	2148	-	-	-	-	-	3	57,-
<b>Schubladen-Einteilungs-Set</b>	2148-ES	-	-	-	-	-	3	66,-
<b>Papierrollenhalter</b>	1396	-	-	-	-	-	4	83,-



**Werkstattwagen  
Baukasten-System**

Profilstahl-/Stahlrohrkonstruktion, pulverbeschichtet, brillantblau RAL 5007. Korpus grau RAL 7035.

Arbeitsplatte Buchen-Sperrholz 22 mm stark, mit 3-seitiger Umrandung 80 mm hoch.

2 Lenk- und 2 Bockrollen, TPE-Bereifung 160 x 40 mm, Naben mit Rillenkugellager.

Feststeller an den Lenkrollen.

Arbeitshöhe: 850 mm

Tragkraft pro Fachboden in Schränken 30 kg, pro Schublade 25 kg.

**2435**

1 Zwischenboden und 1 verschließbarer Stahlschrank mit Flügeltür, 1 fester und 2 verstellbare Böden. 500 mm breit, 600 mm tief und 600 mm hoch.

Etagenhöhen: 226, 537, 850

**2436**

wie 2435, jedoch zusätzlich 1 Schublade mit Kugelauszug und Zylinderschloss.

H x B x T i. L. = 105 x 415 x 490 mm

Ohne Zwischenboden.

Etagenhöhen: 226, 850

**2437**

1 Zwischenboden und 1 zentral verschließbarer Schubladenschrank, 3 Schubladen 120 mm hoch und 1 Schublade 180 mm hoch. Kugelauszug und Auszugsperre. 4/5-Auszug.

500 mm breit, 600 mm tief und 600 mm hoch.

Etagenhöhen: 226, 537, 850

**2438**

1 Stahlschrank und 1 Schubladenschrank wie 2435 bzw. 2437.



**Schraubstock**  
Stahlgeschweißt.



**Schubladen-Einteilungs-Set\***  
Aus verzinktem Stahlblech, steckbar. 2 Längsteiler und 6 Trennbleche.



**Kabeltrommel**  
Nach VDE mit Thermoschutz. Feuchtraum-Ausführung mit 25 m Gummikabel 3 x 1,5 Anbausatz. Abschließbar durch Vorhängeschloss (nicht im Lieferumfang enthalten).



**Druckluftschlauchtrommel**  
Mit 20 m Schlauch-NW 9 Anbausatz. Abschließbar durch Vorhängeschloss (nicht im Lieferumfang enthalten).



	Bestell-Nr.	Tragkraft kg	Rad-Ø mm	Ladefläche L x B mm	Außenmaße L x B x H mm	Eigengewicht kg	Preis Euro
<b>Werkstattwagen</b>	2435	400	160	1120 x 650	1220 x 650 x 930	68	902,-
	2436	400	160	1120 x 650	1220 x 650 x 930	66	1.049,-
	2437	400	160	1120 x 650	1220 x 650 x 930	86	1.235,-
	2438	400	160	1120 x 650	1220 x 650 x 930	94	1.421,-
<b>Schraubstock Backenbreite 100 mm</b>	2144	-	-	-	-	5	113,-
<b>Schraubstock Backenbreite 125 mm</b>	2145	-	-	-	-	11	149,-
<b>Schubladen-Einteilungs-Set*</b>	2148	-	-	-	-	3	57,-
<b>Kabeltrommel</b>	2151	-	-	-	-	5	213,-
<b>Druckluftschlauchtrommel</b>	2153	-	-	-	-	4	156,-

\* Bitte die Bestell-Nummer mit der Bestell-Nummer des betreffenden Wagens ergänzen (z. B.: 2148-2437)

**Anbausätze**

Kabeltrommel und Druckluftschlauchtrommel auch für alle Tisch- und Werkstattwagen (Seite 42-44) verwendbar.

**Zubehör S. 183-185**



## Schwere Werkstattwagen Baukasten-System

Stahlrohr und Profilstahl geschweißt, pulverbeschichtet, Korpus grau RAL 7035, Front brillantblau RAL 5007, dauerhaft oberflächengeschützt, schlag- und kratzfest. Plattform Holzwerkstoffplatten, Oberfläche Buchendekor.

2 Lenk- und 2 Bockrollen, TPE-Bereifung, 200 x 40 mm, Naben mit Rillenkugellager oder gegen Mehrpreis Luft-Bereifung 220 x 70 mm, Naben mit Rollenlager.

Feststeller an den Lenkrollen.

Etagenhöhen:

TPE: 270/900 mm

Luft: 285/915 mm

Tragkraft obere Ladefläche 200 kg.

Tragkraft pro Fachboden in Schränken 30 kg, pro Schublade 25 kg.

### 2432 | 2433

1 verschließbarer Stahlschrank mit Flügeltür, 1 fester und 2 verstellbare Böden.

2432: 500 mm breit, 700 mm tief und 600 mm hoch

2433: 600 mm breit, 800 mm tief und 600 mm hoch

### 2474

1 zentralverschließbarer Schubladenschrank, 1 Schublade 105 mm hoch, 2 Schubladen 120 mm hoch und 1 Schublade 180 mm hoch. Kugelauszug und Auszugssperre. 4/5-Auszug. 500 mm breit, 700 mm tief und 600 mm hoch.

### 2475

2 verschließbare Stahlschränke mit 1 festen und 2 verstellbaren Böden, 500 mm breit, 700 mm tief und 600 mm hoch.

### 2476

1 Stahlschrank und 1 Schubladenschrank wie 2432 bzw. 2474.

\* Bitte die Bestell-Nummer mit der Bestell-Nummer des betreffenden Wagens ergänzen (z. B.: 2148-2474)

Zubehör S. 183-185



2432 | 2433



2474



2475



2476



#### Anbausatz

Für Tischwagen, Stahlblechschublade mit Kugelauszug und Zylinderschloss.

Höhe x Breite x Tiefe innen: 105 x 410 x 475 mm.

Nicht nachrüstbar.



#### Schubladen-Einteilungs-Set

Aus verzinktem Stahlblech, steckbar. 2 Längsteiler und 6 Trennbleche.

Für Schubladenschränke Bestell-Nr. 2148\*. Für Einzel-Schubladen Bestell-Nr. 2148-ES.



#### Arbeitsplatte

Für alle Typen (bis auf 2433) auf dieser Seite. Buchensperrholz 22 mm stark, Größe 1150 x 750 mm, aufschraubbar auf vorhandene Platte.

	Bestell-Nr.	Tragkraft kg	Rad-Ø mm	Ladefläche L x B mm	Außenmaße L x B x H mm	Eigengewicht kg	Preis Euro
<b>Werkstattwagen</b>	2432	600	200	1050 x 700	1197 x 709 x 900	79	738,-
	2433	600	200	1250 x 800	1397 x 809 x 900	86	823,-
	2474	600	200	1050 x 700	1197 x 709 x 900	89	956,-
	2475	600	200	1050 x 700	1197 x 709 x 900	102	1.022,-
	2476	600	200	1050 x 700	1197 x 709 x 900	114	1.248,-
<b>Stahlblechschublade</b>	2149	-	-	-	-	6	241,-
<b>Schubladen-Einteilungs-Set*</b>	2148	-	-	-	-	3	57,-
<b>Schubladen-Einteilungs-Set</b>	2148-ES	-	-	-	-	3	66,-
<b>Arbeitsplatte</b>	2140	-	-	1150 x 750	-	14	154,-

# ROLLPULTE

**Anwendungsgebiet:**

Mobile Arbeitsplätze für Betrieb, Lager und Versand. Außerst praktisch und wendig.

**Schreibfläche:**

Waagrecht oder geneigt. Bei geneigter Ausführung mit Anschlagleiste.

**Großer Raddurchmesser:**

Leichtes Überfahren von Schwellen und Kanten.

**Viele Ausführungen:**

Mit Böden, abschließbaren Schränken oder Schuladen und EDV-Auszügen.



### Rollpulte

Stahlrohr und Profilstahl geschweißt, Schraubkonstruktion, pulverbeschichtet, brillantblau RAL 5007. 4 Lenkrollen mit TPE-Bereifung 125 x 32 mm, 2 Stück mit Feststeller, Naben mit Gleitlager.

**Die großen Rollen ermöglichen leichtes Verfahren auch über Kanten und Schwellen.**

#### 5833

Schreibfläche Holzwerkstoffplatte 605 mm breit und 589 mm tief, Schreibfläche waagrecht mit Ausfräsung als Stiftablage.

2 Ablageböden variabel einschraubbar.  
2 Ordnerhöhen möglich.  
Tragkraft pro Boden 50 kg.

#### 5834

Schreibfläche Holzwerkstoffplatte 605 mm breit und 589 mm tief, mit Anschlagleiste, Schreibfläche ca. 10° geneigt.

2 Ablageböden variabel einschraubbar.  
2 Ordnerhöhen möglich.  
Tragkraft pro Boden 50 kg.

#### 5835

wie 5833, jedoch mit 1 verschließbarem Stahlschrank (B x T x H: 500 x 600 x 600 mm) mit Flügeltür, 1 fester und 2 verstellbare Böden. Pulverbeschichtet, Korpus grau RAL 7035, Front brillantblau RAL 5007.

Tragkraft pro Fachboden im Schrank 30 kg.

#### 5836

wie 5834, jedoch mit 1 verschließbarem Stahlschrank (B x T x H: 500 x 600 x 600 mm) mit Flügeltür, 1 fester und 2 verstellbare Böden. Pulverbeschichtet, Korpus grau RAL 7035, Front brillantblau RAL 5007.

Tragkraft pro Fachboden im Schrank 30 kg.



5833



5834



5835



5836



Anwendungsbeispiel

	Bestell-Nr.	Tragkraft kg	Rad-Ø mm	Ladefläche B x T mm	Außenmaße B x T x H mm	Schreibhöhe mm	Eigengewicht kg	Preis Euro
<b>Rollpulte</b>	5833	100	125	500 x 600	605 x 610 x 1195	1195	25	317,-
	5834	100	125	500 x 600	605 x 610 x 1195	1100, 1195	25	317,-
	5835	100	125	500 x 600	605 x 610 x 1195	1195	46	591,-
	5836	100	125	500 x 600	605 x 610 x 1195	1100, 1195	46	591,-





5839



5844



5837



5838



Anwendungsbeispiel

**Rollpulte**

Stahlrohr und Profilstahl geschweißt, Schraubkonstruktion, pulverbeschichtet, brillantblau RAL 5007. 4 Lenkrollen mit TPE-Bereifung 125 x 32 mm, 2 Stück mit Feststeller, Naben mit Gleitlager.

Die großen Rollen ermöglichen leichtes Verfahren auch über Kanten und Schwellen.

**5839**

wie 5835, jedoch zusätzlich mit 1 abschließbaren Tastaturschublade mit Vollauszug und ausziehbarer Mousepad-Auflage. Schreibfläche waagrecht. Mit Kabeldurchführungen in Schreibfläche und Schrank. Lieferung ohne Dekoration.

**5844**

1 Schreibpult aus Stahlblech, pulverbeschichtet grau RAL 7035. Schreibplatte aufklappbar und abschließbar, mit aufgeklebter Schreibunterlage. 2 Ablageböden im Raster von 50 mm variabel einschraubbar, 1 x Ordnerhöhe möglich. Tragkraft pro Boden 50 kg. Schreibfläche ca. 18° geneigt, mit Anschlagleiste.

**5837**

Schreibfläche Holzwerkstoffplatte 1100 mm breit und 589 mm tief, mit Anschlagleiste, Schreibfläche ca. 10° geneigt. 2 Ablageböden variabel einschraubbar. 2 Ordnerhöhen möglich. Tragkraft pro Boden 50 kg.

**5838**

wie 5837, jedoch mit 1 verschließbarem Stahlschrank (B x T x H: 500 x 600 x 600 mm) mit Flügeltür, 1 fester und 2 verstellbare Böden. Pulverbeschichtet, Korpus grau RAL 7035, Front brillantblau RAL 5007.

Tragkraft pro Fachboden im Schrank 30 kg.

	Bestell-Nr.	Tragkraft kg	Rad-Ø mm	Ladefläche B x T mm	Außenmaße B x T x H mm	Schreibhöhe mm	Eigengewicht kg	Preis Euro
<b>Rollpulte</b>	5839	150	125	650 x 650	650 x 650 x 1110	1110	53	796,-
	5844	150	125	500 x 600	600 x 615 x 1320	1150, 1320	42	575,-
	5837	100	125	1000 x 600	1105 x 610 x 1195	1100, 1195	39	388,-
	5838	100	125	1000 x 600	1105 x 610 x 1195	1100, 1195	60	663,-



## Rollschrank

### 2445

Flügeltürschrank verschließbar, mit 1 festen und 2 verstellbaren Böden, 500 mm breit, 600 mm tief und 600 mm hoch. Arbeitsfläche Sandwich-Platte 19 mm stark, mit 3-seitiger Umrandung 80 mm hoch.

2 Lenk- und 2 Bockrollen, TPE-Bereifung, Naben mit Rillenkugellager. Feststeller an den Lenkrollen.

Pulverbeschichtet, Korpus grau RAL 7035, Front brillantblau RAL 5007.

Arbeitshöhe: 800 mm



2445



2446

## Rollschrank

### 2446

Schubladenschrank, zentral verschließbar, 3 Schubladen 120 mm hoch und 1 Schublade 180 mm hoch. Kugelauszug und Auszugssperre, sonst wie 2445.

## Rollpult

### 2448

wie 2445 jedoch anstatt Arbeitsplatte Schreibpult-Aufsatz aus Stahlblech pulverbeschichtet. Schreibplatte aufklappbar, mit Schreibunterlage.

Schreibhöhe 1034/1197 mm.

Schreibfläche ca. 18° geneigt, mit Anschlagleiste.



2448



2449

## Rollpult

### 2449

wie 2446, jedoch anstatt Arbeitsplatte Schreibpult-Aufsatz aus Stahlblech pulverbeschichtet.

Schreibplatte aufklappbar, mit Schreibunterlage.

Schreibhöhe 1034/1197 mm.

Tragkraft pro Fachboden in Schränken 30 kg, pro Schublade 25 kg.

Schreibfläche ca. 18° geneigt, mit Anschlagleiste.



### Schubladen-Einteilungs-Set\*

Aus verzinktem Stahlblech, steckbar. 2 Längsteiler und 6 Trennbleche.

\* Bitte die Bestell-Nummer mit der Bestell-Nummer des betreffenden Wagens ergänzen (z. B.: 2148-2446)

	Bestell-Nr.	Tragkraft kg	Rad-Ø mm	Ladefläche B x T mm	Außenmaße B x T x H mm	Eigengewicht kg	Preis Euro
Rollschränke	2445	150	125	650 x 550	650 x 550 x 875	35	541,-
	2446	150	125	650 x 550	650 x 550 x 875	54	756,-
Rollpulte	2448	150	125	–	650 x 550 x 1200	41	686,-
	2449	150	125	–	650 x 550 x 1200	60	898,-
Zubehör	2148*			Schubladen-Einteilungs-Set			57,-



5862



5864



5866



Anwendungsbeispiel



5868



Detail Tastaturschublade von Rolltisch 5866.



Schreibunterlage für die Tischplatte, blau, Größe 485 x 485 mm.

**Rolltische**

**5862**

Stahlrohr und Profilstahl geschweißt, Schraubkonstruktion, pulverbeschichtet, brillantblau RAL 5007.

Tischfläche Sandwich-Platte 20 mm stark, Oberfläche Buchendekor.

2 Ablageböden im Raster von 50 mm variabel einschraubbar, 1 x Ordnerhöhe möglich.

4 Lenkrollen mit TPE-Bereifung 125 x 32 mm, 2 Stück mit Feststeller, Naben mit Gleitlager.

Tragkraft pro Boden 50 kg.

Tischhöhe 910 mm.

Ablageböden 300 und 670 mm hoch, im Raster von 50 mm veränderbar.

**5864**

wie 5862, jedoch mit 1 verschließbaren Stahlschrank mit Flügeltür, 1 fester und 2 verstellbare Böden.

500 mm breit, 600 mm tief und 600 mm hoch.

Pulverbeschichtet, Korpus grau RAL 7035, Front brillantblau RAL 5007.

Tragkraft pro Fachboden im Schrank 30 kg.

**5866**

wie 5864, jedoch anstatt des Zwischenbodens 1 abschließbare Tastaturschublade mit Vollauszug und ausziehbarer Mousepad-Auflage.

Kabeldurchführung in der Tischplatte.

Tragkraft pro Fachboden im Schrank 30 kg.

**5868**

wie 5864, jedoch mit 2 verschließbaren Stahlschränken.

Tragkraft pro Fachboden in Schränken 30 kg.

	Bestell-Nr.	Tragkraft kg	Rad-Ø mm	Außenmaße B x T x H mm	Eigengewicht kg	Preis Euro
Rolltische	5862	150	125	1120 x 650 x 910	42	410,-
	5864	150	125	1120 x 650 x 910	59	681,-
	5866	150	125	1120 x 650 x 910	68	872,-
	5868	150	125	1120 x 650 x 910	76	888,-
Schreibunterlage	5880	-	-	485 x 485	0,5	25,-

# C+C WAGEN

## Stellraumeinsparung:

Durch Ineinanderschieben der unbeladenen Wagen 75 % Raumeinsparung.



## TPE-Rolle:

Die innovative TPE-Leichtlaufrolle im attraktiven fetra-Design ist spurlos und geruchsneutral. Besonders leichtlaufendes Rillenkugellager.



## Oberfläche:

Rutschsichere Siebdruckplatte aus wasserfestem Sperrholz.





2960 | 2961 | 2962



Schreibtafel hoch DIN A4

Siehe auch Seite 185.



Schreibtafel quer DIN A4

Siehe auch Seite 185.



2970 | 2971 | 2972



Drahtkorb

Für Kleinteile, 600 x 140 x 200 mm.  
Siehe auch Seite 185.



2980 | 2981 | 2982



Pfandschloss

Aus hochwertigem Kunststoff, einfach und sicher zu bedienen. Für 1-Euro-Münzen.

Wandanschlusskette

Für Pfandschloss, 1,20 m lang.

**C+C Wagen**

**Ineinanderschiebbare Wagen, 75% Stellraum-Einsparung**

Stahlrohrkonstruktion, pulverbeschichtet, Ladefläche rutschsichere Siebdruckplatte aus wasserfestem Sperrholz. 2 Lenk- und 2 Bockrollen, TPE-Bereifung, Naben mit Rillenkugellager.

Feststeller an den Lenkrollen.

**2960 | 2961 | 2962**

Ladehöhe:

bei Rad-Ø 160 = 265 mm  
bei Rad-Ø 200 = 310 mm

**2970 | 2971 | 2972**

wie 2960/2961/2962, jedoch mit 2 Etagen.

Höhe der Etagen:

bei Rad-Ø 160 = 265/775 mm  
bei Rad-Ø 200 = 310/820 mm

Tragkraft oberer Boden 80 kg.

**2980 | 2981 | 2982**

wie 2960/2961/2962, jedoch anstatt des Rohrschiebebügels 2 Seitenbügel 680 mm hoch, an der Bockrollenseite ebenfalls 2 Seitenbügel 500 mm hoch.

Lichte Ladeflächenbreite 435/535/635 mm.

Ladehöhe:

bei Rad-Ø 160 = 265 mm  
bei Rad-Ø 200 = 310 mm

	Bestell-Nr.	Tragkraft kg	Rad-Ø mm	Ladefläche L x B mm	Außenmaße L x B x H mm	Eigengewicht kg	Preis Euro
<b>C+C Wagen</b>	2960	400	160	850 x 500	1045 x 643 x 959	26	334,-
	2961	500	200	1000 x 600	1212 x 743 x 1004	31	358,-
	2962	500	200	1000 x 700	1212 x 843 x 1004	34	371,-
	2970	400	160	850 x 500	1045 x 643 x 959	33	483,-
	2971	500	200	1000 x 600	1212 x 743 x 1004	39	554,-
	2972	500	200	1000 x 700	1212 x 843 x 1004	44	574,-
	2980	400	160	850 x 500	1045 x 643 x 949	28	383,-
	2981	500	200	1000 x 600	1212 x 743 x 990	33	407,-
	2982	500	200	1000 x 700	1212 x 843 x 990	36	416,-
<b>Schreibtafel hoch</b>	1290	-	-	-	-	1	40,-
<b>Schreibtafel quer</b>	1390	-	-	-	-	1,3	50,-
<b>Drahtkorb</b>	1291	-	-	-	-	1,8	49,-
<b>Pfandschloss</b>	2910	-	-	-	-	0,24	55,-
<b>Wandanschlusskette</b>	2913	-	-	-	-	0,28	46,-

# ETAGENWAGEN

## Schiebegriff:

Beidseitig anschraubbar, Wagen auch ohne Griff verwendbar.



## Variabel:

Bodenträger individuell im Raster von 100 mm einschraubbar.



## Einlegeböden:

Biegesteife Sandwichplatten mit PVC-Umleimer, dadurch keine offenen Schittkanten. Tragkraft 90 kg pro Boden.



## Alternativ mit Einlegekästen:

Hochwertige Verarbeitung, Kastenhöhe 60 mm, Tragkraft 120 kg pro Kasten.





8100 | 8101 | 8102 | 8103



8200 | 8201 | 8202 | 8203



8301 | 8302 | 8303



8240 | 8241 | 8242 | 8243



8341 | 8342 | 8343

	Bestell-Nr.	Tragkraft kg	Rad-Ø mm	Ladefläche L x B mm	Außenmaße L x B x H mm	Etagenhöhen mm	Eigengewicht kg	Preis Euro
Etagenwagen	8100	500	160	850 x 500	1019 x 509 x 1111	228, 628, 1028	42	372,-
	8101	600	200	1000 x 600	1169 x 609 x 1152	269, 669, 1069	53	407,-
	8102	600	200	1000 x 700	1169 x 709 x 1152	269, 669, 1069	58	453,-
	8103	600	200	1200 x 800	1369 x 809 x 1152	269, 669, 1069	71	523,-
	8200	500	160	850 x 500	1019 x 509 x 1511	228, 628, 1028, 1428	54	424,-
	8201	600	200	1000 x 600	1169 x 609 x 1552	269, 669, 1069, 1469	64	484,-
	8202	600	200	1000 x 700	1169 x 709 x 1552	269, 669, 1069, 1469	71	522,-
	8203	600	200	1200 x 800	1369 x 809 x 1552	269, 669, 1069, 1469	88	605,-
	8301	600	200	1000 x 600	1169 x 609 x 1800	269, 669, 1069, 1469	64	495,-
	8302	600	200	1000 x 700	1169 x 709 x 1800	269, 669, 1069, 1469	69	525,-
	8303	600	200	1200 x 800	1369 x 809 x 1800	269, 669, 1069, 1469	86	607,-
	8240	500	160	850 x 500	1019 x 509 x 1511	228, 528, 828, 1128, 1428	57	470,-
	8241	600	200	1000 x 600	1169 x 609 x 1552	269, 569, 869, 1169, 1469	74	513,-
	8242	600	200	1000 x 700	1169 x 709 x 1552	269, 569, 869, 1169, 1469	82	551,-
	8243	600	200	1200 x 800	1369 x 809 x 1552	269, 569, 869, 1169, 1469	102	644,-
8341	600	200	1000 x 600	1169 x 609 x 1800	269, 569, 869, 1169, 1469	75	548,-	
8342	600	200	1000 x 700	1169 x 709 x 1800	269, 569, 869, 1169, 1469	83	587,-	
8343	600	200	1200 x 800	1369 x 809 x 1800	269, 569, 869, 1169, 1469	104	685,-	

## Etagenwagen Baukasten-System

Stahlrohr und Profilstahl geschweißt, pulverbeschichtet brillantblau RAL 5007, Schraubkonstruktion. Stirnwände in 3 Höhen.

1 fester und 2, 3 bzw. 4 Einlegeböden aus tragfähigen, biegesteifen Sandwich-Platten, Oberfläche Buchendekor.

Einlegeböden variabel einsetzbar, im Raster von 100 mm.

Tragkraft pro Einlegeboden 90 kg.

Beräderung:

2 Lenk- und 2 Bockrollen, TPE-Bereifung 160 x 40 bzw. 200 x 40 mm, Naben mit Rillenkugellager.

Feststeller an den Lenkrollen.

## Einlegeböden

Mehr- oder Minderpreis, inklusiv 1 Paar Auflagewinkeln

Größe mm	Bestell-Nr.	Euro
850 x 500	E8100ETAW	46,-
1000 x 600	E8101ETAW	56,-
1000 x 700	E8102ETAW	65,-
1200 x 800	E8103ETAW	81,-

## Versteifungsstreben für Etagenwagen

mit Flanschen für Zweipunkt-Verschraubung, stabilisieren den Aufbau und erhöhen die Tragkraft der Einlegeböden.

1 Paar wird pro Wagen mitgeliefert.



**Tragkraft pro Boden 150 kg anstatt 90 kg.**

Der Boden, der über den Versteifungsstreben liegt, trägt durch die Unterstützung 150 kg.

Falls die Tragkraftherhöhung weiterer Böden gewünscht wird, bitte entsprechend Versteifungsstreben bestellen.

## Versteifungsstreben

1 Paar zusätzlich für 1 Boden

Größe mm	Bestell-Nr.	Euro
850 x 500	E8100VK	46,-
1000 x 600	E8101VK	47,-
1000 x 700	E8102VK	48,-
1200 x 800	E8103VK	49,-

Zubehör S. 183-185



## Etagenwagen Baukasten-System

Stahlrohr und Profilstahl geschweißt, pulverbeschichtet brillantblau RAL 5007, Schraubkonstruktion. Stirnwände mit vertikalen Rohrstreben im Abstand von ca. 130 mm. Längswände zum Einhängen.

1 fester und 3 bzw. 4 Einlegeböden aus tragfähigen, biegesteifen Sandwich-Platten, Oberfläche Buchendekor.

Einlegeböden variabel einsetzbar, im Raster von 100 mm.

Tragkraft pro Einlegeboden 90 kg.

Beräderrung:

2 Lenk- und 2 Bockrollen, TPE-Bereifung 200 x 40 mm, Naben mit Rillenkugellager.

Feststeller an den Lenkrollen.



8311 | 8312 | 8313



8351 | 8352 | 8353

## Einlegeböden

Mehr- oder Minderpreis, inklusiv 1 Paar Auflegewinkeln

Größe mm	Bestell-Nr.	Euro
850 x 500	E8100ETAW	46,-
1000 x 600	E8101ETAW	56,-
1000 x 700	E8102ETAW	65,-
1200 x 800	E8103ETAW	81,-

## Versteifungsstreben für Etagenwagen

1 Paar wird pro Wagen mitgeliefert.

Details siehe Seite 55.

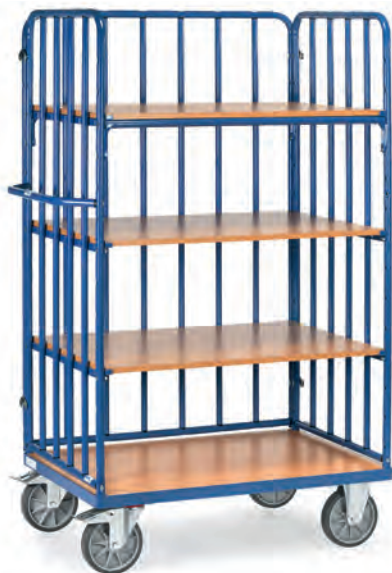

8311-1 | 8312-1 | 8313-1



8351-1 | 8352-1 | 8353-1

Tragkraft pro Boden 150 kg anstatt 90 kg.

## Versteifungsstreben

1 Paar zusätzlich für 1 Boden

Größe mm	Bestell-Nr.	Euro
850 x 500	E8100VK	46,-
1000 x 600	E8101VK	47,-
1000 x 700	E8102VK	48,-
1200 x 800	E8103VK	49,-



	Bestell-Nr.	Tragkraft kg	Rad-Ø mm	Ladefläche L x B mm	Außenmaße L x B x H mm	Etagenhöhen mm	Eigengewicht kg	Preis Euro
Etagenwagen	8311	600	200	1000 x 600	1169 x 609 x 1800	269, 669, 1069, 1469	73	607,-
	8312	600	200	1000 x 700	1169 x 709 x 1800	269, 669, 1069, 1469	83	661,-
	8313	600	200	1200 x 800	1369 x 809 x 1800	269, 669, 1069, 1469	98	742,-
	8351	600	200	1000 x 600	1169 x 609 x 1800	269, 569, 869, 1169, 1469	82	661,-
	8352	600	200	1000 x 700	1169 x 709 x 1800	269, 569, 869, 1169, 1469	94	722,-
	8353	600	200	1200 x 800	1369 x 809 x 1800	269, 569, 869, 1169, 1469	115	820,-
	8311-1	600	200	1000 x 600	1169 x 630 x 1800	269, 669, 1069, 1469	85	741,-
	8312-1	600	200	1000 x 700	1169 x 730 x 1800	269, 669, 1069, 1469	95	793,-
	8313-1	600	200	1200 x 800	1369 x 830 x 1800	269, 669, 1069, 1469	114	880,-
	8351-1	600	200	1000 x 600	1169 x 630 x 1800	269, 569, 869, 1169, 1469	95	795,-
	8352-1	600	200	1000 x 700	1169 x 730 x 1800	269, 569, 869, 1169, 1469	107	851,-
	8353-1	600	200	1200 x 800	1369 x 830 x 1800	269, 569, 869, 1169, 1469	128	961,-

Zubehör S. 183-185





8120 | 8121 | 8122 | 8123



8220 | 8221 | 8222 | 8223



8321 | 8322 | 8323

### Etagenwagen Baukasten-System

Stahlrohr und Profilstahl geschweißt, pulverbeschichtet brillantblau RAL 5007, Schraubkonstruktion. Stirnwände in 3 Höhen.

1 fester und 2 bzw. 3 Einlegekästen aus Holzwerkstoffplatten, Oberfläche Buchendekor.

Einlegekästen variabel einsetzbar, im Raster von 100 mm.

Tragkraft pro Einlegekasten 120 kg.

Kastenhöhe 60 mm.

Kasten-Innenmaß bei

Ladefläche in mm

850 x 500 = 815 x 455 x 45

1000 x 600 = 965 x 555 x 45

1000 x 700 = 965 x 655 x 45

1200 x 800 = 1165 x 755 x 45

Beräderung:

2 Lenk- und 2 Bockrollen, TPE-Bereifung 160 x 40 bzw. 200 x 40 mm, Naben mit Rillenkugellager.

Feststeller an den Lenkrollen.

### Einlegekästen

Mehr- oder Minderpreis, inklusive 1 Paar Aufgabeln

Größe mm	Bestell-Nr.	Euro
850 x 500	E8120ETAW	73,-
1000 x 600	E8121ETAW	81,-
1000 x 700	E8122ETAW	84,-
1200 x 800	E8123ETAW	108,-

### Versteifungsstreben für Etagenwagen

1 Paar wird pro Wagen mitgeliefert. Details siehe Seite 55.



Tragkraft pro Kasten 150 kg anstatt 120 kg.

### Versteifungsstreben

1 Paar zusätzlich für 1 Boden

Größe mm	Bestell-Nr.	Euro
850 x 500	E8100VK	46,-
1000 x 600	E8101VK	47,-
1000 x 700	E8102VK	48,-
1200 x 800	E8103VK	49,-



	Bestell-Nr.	Tragkraft kg	Rad-Ø mm	Ladefläche L x B mm	Außenmaße L x B x H mm	Etagenhöhen mm	Eigengewicht kg	Preis Euro
Etagenwagen	8120	500	160	850 x 500	1019 x 509 x 1111	228, 628, 1028	49	562,-
	8121	600	200	1000 x 600	1169 x 609 x 1152	269, 669, 1069	62	623,-
	8122	600	200	1000 x 700	1169 x 709 x 1152	269, 669, 1069	68	647,-
	8123	600	200	1200 x 800	1369 x 809 x 1152	269, 669, 1069	84	759,-
	8220	500	160	850 x 500	1019 x 509 x 1511	228, 628, 1028, 1428	58	659,-
	8221	600	200	1000 x 600	1169 x 609 x 1552	269, 669, 1069, 1469	73	722,-
	8222	600	200	1000 x 700	1169 x 709 x 1552	269, 669, 1069, 1469	81	759,-
	8223	600	200	1200 x 800	1369 x 809 x 1552	269, 669, 1069, 1469	100	888,-
	8321	600	200	1000 x 600	1169 x 609 x 1800	269, 669, 1069, 1469	74	728,-
	8322	600	200	1000 x 700	1169 x 709 x 1800	269, 669, 1069, 1469	82	764,-
	8323	600	200	1200 x 800	1369 x 809 x 1800	269, 669, 1069, 1469	101	894,-

Zubehör S. 183-185



## Etagenwagen Baukasten-System

Stahlrohr und Profilstahl geschweißt, pulverbeschichtet brillantblau RAL 5007, Schraubkonstruktion.

1 fester und 3 bzw. 2 oder 4 Einlegeböden aus tragfähigen, biegesteifen Sandwich-Platten, Oberfläche Buchendekor. Einlegeböden variabel einsetzbar, im Raster von 100 mm. Tragkraft pro Einlegeboden 90 kg.

Beräderung: 2 Lenk- und 2 Bockrollen, TPE-Bereifung 200 x 40 mm, Naben mit Rillenkugellager.

Feststeller an den Lenkrollen.

### 8411 | 8412 | 8413

Stirnwände geschlossen mit Drahtgitter 100 x 100 x 5 mm.



8411 | 8412 | 8413



8411-1 | 8412-1 | 8413-1

### 8411-1 | 8412-1 | 8413-1

Stirnwände und eine Längswand geschlossen mit Drahtgitter 100 x 100 x 5 mm.

### 8481-3DE | 8482-3DE | 8483-3DE

### 8581-3DE | 8582-3DE | 8583-3DE

Stirnwände, Längswand, Dach und Doppel-Flügeltür geschlossen mit Drahtgitter 100 x 100 x 5 mm.

In den Rohrrahmen der Tür integrierter Riegelverschluss, abschließbar durch Vorhängeschloss (nicht im Lieferumfang enthalten), Türflügel an die Stirnwände klappbar.



8481-3DE | 8482-3DE | 8483-3DE



8581-3DE | 8582-3DE | 8583-3DE

## Einlegeböden

Mehr- oder Minderpreis, inklusiv 1 Paar Auflegewinkeln

Größe mm	Bestell-Nr.	Euro
1000 x 600	E8101ETAW	56,-
1000 x 700	E8102ETAW	65,-
1200 x 800	E8103ETAW	81,-



**Dach**  
Stahlrohrrahmen mit eingeschweißtem Drahtgitter 100 x 100 x 5 mm, pulverbeschichtet.



**Verriegelung**  
In den Rohrrahmen integrierter Riegelverschluss, abschließbar durch Vorhängeschloss.

## Versteifungsstreben für Etagenwagen

Details siehe Seite 55.

**Tragkraft pro Boden 150 kg anstatt 90 kg.**

**Versteifungsstreben 1 Paar zusätzlich für 1 Boden**

Größe mm	Bestell-Nr.	Euro
1000 x 600	E8101VK	47,-
1000 x 700	E8102VK	48,-
1200 x 800	E8103VK	49,-

	Bestell-Nr.	Tragkraft kg	Rad-Ø mm	Ladefläche L x B mm	Außenmaße L x B x H mm	Etagenhöhen mm	Eigengewicht kg	Preis Euro
Etagenwagen mit Drahtgitterwänden	8411	600	200	1000 x 600	1169 x 609 x 1800	269, 669, 1069, 1469	74	539,-
	8412	600	200	1000 x 700	1169 x 709 x 1800	269, 669, 1069, 1469	79	593,-
	8413	600	200	1200 x 800	1369 x 809 x 1800	269, 669, 1069, 1469	97	671,-
	8411-1	600	200	1000 x 600	1169 x 609 x 1800	269, 669, 1069, 1469	82	608,-
	8412-1	600	200	1000 x 700	1169 x 709 x 1800	269, 669, 1069, 1469	85	661,-
	8413-1	600	200	1200 x 800	1369 x 809 x 1800	269, 669, 1069, 1469	103	747,-
Etagenwagen mit Türen und Dach	8481-3DE	600	200	1000 x 600	1169 x 630 x 1552	269, 669, 1069	77,8	736,-
	8482-3DE	600	200	1000 x 700	1169 x 730 x 1552	269, 669, 1069	83,7	793,-
	8483-3DE	600	200	1200 x 800	1369 x 830 x 1552	269, 669, 1069	106	926,-
	8581-3DE	600	200	1000 x 600	1169 x 630 x 1800	269, 569, 869, 1169, 1469	104	892,-
	8582-3DE	600	200	1000 x 700	1169 x 730 x 1800	269, 569, 869, 1169, 1469	115	952,-
	8583-3DE	600	200	1200 x 800	1369 x 830 x 1800	269, 569, 869, 1169, 1469	140	1.083,-

Zubehör S. 183-185

# PAKETWAGEN

## Schiebegriff:

Beidseitig anschraubbar, Wagen auch ohne Griff verwendbar.

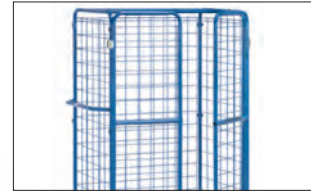

## Viele Ausführungen:

Offene Längsseite, mit Doppel-Flügeltür, mit Dach erhältlich.



## Füllungen:

Aus Drahtgitter oder Stahlrohr.



## TPE-Rolle:

Die innovative TPE-Leichtlaufrolle im attraktiven fetra-Design ist spurlos und geruchsneutral. Besonders leichtlaufendes Rillenkugellager.



Paketwagen **8582-1**



## Paketwagen Baukasten-System

Stahlrohr und Profilstahl geschweißt, pulverbeschichtet brillantblau RAL 5007, Schraubkonstruktion.

Stirnwände in 2 Höhen, mit vertikalen Rohrstreben im Abstand von ca. 130 mm oder mit Drahtgitter 100 x 100 x 5 mm. Längswand mit Rohrstreben zum Einhängen. Längswand aus Drahtgitter fest verschraubt.

Plattform Holzwerkstoffplatte, Oberfläche Buchendekor.

Beräderung:  
2 Lenk- und 2 Bockrollen, TPE-Bereifung, 200 x 40 mm, Naben mit Rillenkugellager.

Feststeller an den Lenkrollen.

Gesamthöhe / Nutzhöhe  
1552 mm / 1280 mm  
1800 mm / 1530 mm



8481-1 | 8482-1 | 8483-1



8581-1 | 8582-1 | 8583-1

## Einlegeböden

Mehr- oder Minderpreis,  
inklusive 1 Paar Auflegewinkeln

Größe mm	Bestell-Nr.	Euro
1000 x 600	E8101ETAW	56,-
1000 x 700	E8102ETAW	65,-
1200 x 800	E8103ETAW	81,-



8381-1 | 8382-1 | 8383-1

	Bestell-Nr.	Tragkraft kg	Rad-Ø mm	Ladefläche L x B mm	Außenmaße L x B x H mm	Etagenhöhen mm	Eigengewicht kg	Preis Euro
Paketwagen	8481-1	600	200	1000 x 600	1169 x 609 x 1552	269	44	415,-
	8482-1	600	200	1000 x 700	1169 x 709 x 1552	269	49	432,-
	8483-1	600	200	1200 x 800	1369 x 809 x 1552	269	55	477,-
	8581-1	600	200	1000 x 600	1169 x 609 x 1800	269	46	445,-
	8582-1	600	200	1000 x 700	1169 x 709 x 1800	269	49	461,-
	8583-1	600	200	1200 x 800	1369 x 809 x 1800	269	58	509,-
	8381-1	600	200	1000 x 600	1169 x 630 x 1800	269	58	511,-
	8382-1	600	200	1000 x 700	1169 x 730 x 1800	269	63	537,-
	8383-1	600	200	1200 x 800	1369 x 830 x 1800	269	70	582,-

Zubehör S. 183-185



8481-3 | 8482-3 | 8483-3



8481-3D | 8482-3D | 8483-3D



8581-3 | 8582-3 | 8583-3



8581-3D | 8582-3D | 8583-3D

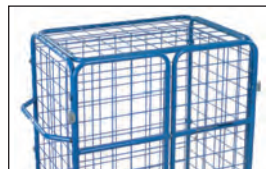

**Dach**  
Stahlrohrrahmen mit eingeschweißtem Drahtgitter 100 x 100 x 5 mm, pulverbeschichtet.

**Paketwagen  
Baukasten-System**  
8481-3 | 8482-3 | 8483-3  
8581-3 | 8582-3 | 8583-3

mit Drahtgitterwänden. Stahlrohr und Profilstahl geschweißt, pulverbeschichtet brillantblau RAL 5007, Schraubkonstruktion.

Stirnwände und eine Längswand mit Drahtgitter 100 x 100 x 5 mm. Mit einer Doppelflügeltür an der offenen Längsseite, Stahlrohr-Rahmen mit eingeschweißtem Drahtgitter 100 x 100 x 5 mm. In den Rohrrahmen integrierter Riegelverschluss, abschließbar durch Vorhängeschloss (nicht im Lieferumfang enthalten), Türflügel an die Stirnwände klappbar.

Plattform Holzwerkstoffplatte, Oberfläche Buchendekor.

Beräderung:  
2 Lenk- und 2 Bockrollen, TPE-Bereifung, 200 x 40 mm, Naben mit Rillenkugellager.

Feststeller an den Lenkrollen.

Gesamthöhe / Nutzhöhe:  
1552 mm / 1280 mm  
1800 mm / 1530 mm

**8481-3D | 8482-3D  
8483-3D | 8581-3D  
8582-3D | 8583-3D**

Ausführung wie oben, jedoch zusätzlich mit Dach aus Drahtgitter.

**Einlegeböden**

Mehr- oder Minderpreis, inklusiv 1 Paar Auflegewinkeln

Größe mm	Bestell-Nr.	Euro
1000 x 600	E8101ETAW	56,-
1000 x 700	E8102ETAW	65,-
1200 x 800	E8103ETAW	81,-

	Bestell-Nr.	Tragkraft kg	Rad-Ø mm	Ladefläche L x B mm	Außenmaße L x B x H mm	Etagenhöhen mm	Eigengewicht kg	Preis Euro
Paketwagen mit Doppelflügeltüren	8481-3	600	200	1000 x 600	1169 x 630 x 1552	269	58	561,-
	8482-3	600	200	1000 x 700	1169 x 730 x 1552	269	61	583,-
	8483-3	600	200	1200 x 800	1369 x 830 x 1552	269	69	637,-
	8581-3	600	200	1000 x 600	1169 x 630 x 1800	269	62	633,-
	8582-3	600	200	1000 x 700	1169 x 730 x 1800	269	66	653,-
	8583-3	600	200	1200 x 800	1369 x 830 x 1800	269	73	712,-
Paketwagen mit Doppelflügeltüren und Dach	8481-3D	600	200	1000 x 600	1169 x 630 x 1552	269	60,5	607,-
	8482-3D	600	200	1000 x 700	1169 x 730 x 1552	269	63,5	633,-
	8483-3D	600	200	1200 x 800	1369 x 830 x 1552	269	74	699,-
	8581-3D	600	200	1000 x 600	1169 x 630 x 1800	269	65	676,-
	8582-3D	600	200	1000 x 700	1169 x 730 x 1800	269	67,5	699,-
	8583-3D	600	200	1200 x 800	1369 x 830 x 1800	269	79	770,-

Zubehör S. 183-185

# ETAGENWAGEN MIT VERSTELLBAREN BÖDEN



**Patentiertes Bolzenstecksystem:**  
Böden im Raster von 120 mm waagrecht oder um 15° oder 30° geneigt einhängbar. Ganz einfach ohne Werkzeug durch nur eine Person.



**Einhängeböden:**  
Mit 15 mm hohen Abrutschkanten aus Winkelstahl an den Längsseiten.



**TPE-Rolle:**

Die innovative TPE-Leichtlaufrolle im attraktiven fetra-Design ist spurlos und geruchsneutral. Besonders leichtlaufendes Rillenkugellager.



**Alternativ mit Drahtgitter:**  
Durchlässig und unempfindlich gegen Verschmutzung.





4295 | 4296



4255 | 4256



4395 | 4396



4495 | 4496

### Etagenwagen mit verstellbaren Böden

Etagenwagen mit waagrecht und schräg einhängbaren Böden. Stahlrohr-/Profilstahl-Konstruktion, pulverbeschichtet.

Feste und lose Böden aus Holzwerkstoffplatte, Oberfläche Buchendekor, eingelegt in Winkelstahl mit 15 mm hohem Rand an den Längsseiten. Lose Böden variabel einlegbar, Einhängeraster 120 mm. Mögliche Neigung bei schräger Einhängung ca. 15 und ca. 30 Grad.

2 Lenk- und 2 Bockrollen, TPE-Bereifung 200 x 40 mm, Naben mit Rillenkugellager.

Feststeller an den Lenkrollen.

Tragkraft pro Einlegeboden 80 kg.

Deutsches Patent 102 55 281

### 4495 | 4496

Etagenwagen wie oben, jedoch feste und lose Böden mit eingeschweißtem Drahtgitter 140 x 40 mm, pulverbeschichtet.

Tragkraft pro Einlegeboden 50 kg.



	Bestell-Nr.	Tragkraft kg	Rad-Ø mm	Ladefläche L x B mm	Außenmaße L x B x H mm	Anzahl der Böden	Eigengewicht kg	Preis Euro	Zusatzböden	
									Bestell-Nr.	Preis Euro
Etagenwagen	4295	500	200	1250 x 610	1430 x 620 x 1560	3	68	589,-	E4195ET	104,-
	4296	500	200	1650 x 610	1830 x 620 x 1560	3	85	663,-	E4196ET	125,-
	4255	500	200	1250 x 610	1430 x 620 x 1560	4	83	639,-	E4195ET	104,-
	4256	500	200	1650 x 610	1830 x 620 x 1560	4	105	742,-	E4196ET	125,-
	4395	500	200	1250 x 610	1430 x 620 x 1800	4	86	685,-	E4195ET	104,-
	4396	500	200	1650 x 610	1830 x 620 x 1800	4	108	777,-	E4196ET	125,-
	4495	500	200	1250 x 610	1430 x 620 x 1800	4	73	731,-	E4495ET	112,-
	4496	500	200	1650 x 610	1830 x 620 x 1800	4	87	840,-	E4496ET	140,-

Zubehör S. 183-185

# ESD-TRANSPORTGERÄTE

**Elektrisch leitfähig:**

Schutz hochwertiger Produkte vor Schäden durch elektrostatische Entladung.

**Oberfläche:**

Elektrisch leitfähige Holzwerkstoffplatte nach DIN 68765, hellgrau.

**Pulverbeschichtung:**

Oberfläche kugelgestrahlt und leitfähig pulverbeschichtet schiefergrau RAL 7015.

**TPE-ESD-Rollen:**

Sehr gute elektrische Leitfähigkeit, Räder mit TPE-ESD-Bereifung. Spurlos und geruchsneutral.







91133 | 91134



91180 | 91181



1820



91200 | 91202 | 91203



9500 | 9501 | 9502 | 9503

**ESD-Aluklappwagen**

**91133 | 91134**

Elektrisch leitfähige Ausführung (ESD = Electrostatic Discharge).

Alurohrwagen mit Aluplattform. Schiebebügel auf Plattform klappbar.

2 Lenk- und 2 Bockrollen, TPE-ESD-Bereifung (thermoplastisches Elastomer) elektrisch leitfähig. Naben mit Präzisions-Rillenkugellager. Feststeller an den Lenkrollen.

Höchster Komfort: Sehr geringer Anfahr-, Roll- und Schwenkwiderstand. Geräuscharmer Lauf auf ebenen Böden. Reifen nicht kreidend (spurlos).

**91180 | 91181**

wie 91133 | 91134, jedoch mit 2 Bügeln und mit klappbarer Tischplattform.

**ESD-Griffroller**

**ESD-Magazinwagen**

**ESD-Schiebebügelwagen**

Elektrisch leitfähige Ausführung (ESD = Electrostatic Discharge).

Pulverbeschichtet, schiefergrau RAL 7015.

Böden aus elektrisch leitfähiger Holzwerkstoffplatte nach DIN 68765, hellgrau. 2 Lenk- und 2 Bockrollen, TPE-ESD-Bereifung (thermoplastisches Elastomer) elektrisch leitfähig. Naben mit Präzisions-Rillenkugellager. Feststeller an den Lenkrollen. Höchster Komfort: Sehr geringer Anfahr-, Roll- und Schwenkwiderstand. Geräuscharmer Lauf auf ebenen Böden. Reifen nicht kreidend (spurlos).

**ESD-Griffroller**

**1820**

aus Stahlrohr geschweißt, Griff angeschraubt. Tragkraft obere Ladefläche 100 kg.

**ESD-Magazinwagen**

**91200 | 91202 | 91203**

Stahlrohr, Schweißkonstruktion.

**ESD-Schiebebügelwagen**

**9500 | 9501 | 9502 | 9503**

Stahlrohr und Profilstahl geschweißt.

	Bestell-Nr.	Tragkraft kg	Rad-Ø mm	Ladefläche L x B mm	Außenmaße L x B x H mm	Ladehöhen mm	Eigengewicht kg	Preis Euro
ESD-Klappwagen	91133	200	125	720 x 450	815 x 470 x 930	205	11	442,-
	91134	200	160	900 x 600	995 x 620 x 965	230	18	560,-
ESD-Klapptischwagen	91180	200	125	720 x 450	900 x 470 x 900	205, 860	18	748,-
	91181	200	160	900 x 600	1080 x 620 x 930	230, 885	27	886,-
ESD-Griffroller	1820	250	125	600 x 450	860 x 450 x 875	195, 770	15	388,-
ESD-Magazinwagen	91200	300	125	850 x 450	1100 x 450 x 910	206	15	328,-
	91202	300	125	1000 x 600	1250 x 600 x 910	206	19	366,-
	91203	300	125	1000 x 700	1250 x 700 x 910	206	20	399,-
ESD-Schiebebügelwagen	9500	500	160	850 x 500	970 x 509 x 950	235	24	373,-
	9501	600	200	1000 x 600	1120 x 609 x 990	276	30	443,-
	9502	600	200	1000 x 700	1120 x 709 x 990	276	33	471,-
	9503	600	200	1200 x 800	1320 x 809 x 990	276	38	531,-



Zubehör S. 183-185



### ESD-Tischwagen

Elektrisch leitfähige Ausführung (ESD = Electrostatic Discharge).

Stahlrohr und Profilstahl geschweißt, elektrisch leitfähig, pulverbeschichtet schiefergrau RAL 7015. Schraub- und Steckkonstruktion.

Böden aus elektrisch leitfähiger Holzwerkstoffplatte nach DIN 68765, hellgrau.

2 Lenk- und 2 Bockrollen, TPE-ESD-Bereifung (thermoplastisches Elastomer) elektrisch leitfähig. Naben mit Präzisions-Rillenkugellager. Feststeller an den Lenkrollen.

Höchster Komfort:

Sehr geringer Anfahr-, Roll- und Schwenkwiderstand. Geräuscharmer Lauf auf ebenen Böden. Reifen nicht kreidend (spurlos).



1840 | 1841



1850 | 1851



9496



9400 | 9401 | 9402 | 9403

### ESD-Tischwagen

#### 1840 - 1851

Plattformen aus elektrisch leitfähiger Holzwerkstoffplatte mit 5 mm hohem Rand. Tragkraft obere und mittlere Ladefläche 80 kg.

### ESD-Tischwagen

#### 9496

Quadratische Ladeflächen, Plattformen aus elektrisch leitfähiger Holzwerkstoffplatte bündig im Rahmen, pulverbeschichtet.

Tragkraft obere Ladefläche 200 kg.

### ESD-Tischwagen

#### 9400 | 9401 | 9402 | 9403

Rechteckige Ladeflächen, Plattformen aus elektrisch leitfähiger Holzwerkstoffplatte bündig im Rahmen, pulverbeschichtet.

Tragkraft obere Ladefläche 200 kg.



Anwendungsbeispiel



	Bestell-Nr.	Tragkraft kg	Rad-Ø mm	Ladefläche L x B mm	Außenmaße L x B x H mm	Anzahl der Böden	Etagenhöhen mm	Eigengewicht kg	Preis Euro
ESD-Tischwagen Böden mit Rand	1840	300	125	850 x 500	986 x 511 x 1039	2	206, 827	30	478,-
	1841	300	125	1000 x 600	1136 x 611 x 1039	2	206, 827	39	521,-
	1850	300	125	850 x 500	986 x 511 x 1039	3	206, 517, 827	39	630,-
	1851	300	125	1000 x 600	1136 x 611 x 1039	3	206, 517, 827	54	701,-
ESD-Tischwagen Böden bündig	9496	500	160	600 x 600	737 x 609 x 867	2	235, 867	34	532,-
	9400	500	160	850 x 500	1047 x 509 x 867	2	235, 867	38	564,-
	9401	600	200	1000 x 600	1197 x 609 x 908	2	276, 908	47	675,-
	9402	600	200	1000 x 700	1197 x 709 x 908	2	276, 908	52	703,-
	9403	600	200	1200 x 800	1397 x 809 x 908	2	276, 908	61	825,-

Zubehör S. 183-185

Unverbindliche Verkaufspreise exkl. MwSt.



9496B



9400B | 9401B | 9402B | 9403B



9496W



9400W | 9401W | 9402W | 9403W



### ESD-Tischwagen

Elektrisch leitfähige Ausführung (ESD = Electrostatic Discharge).

Stahlrohr und Profilstahl geschweißt, Plattformen aus Stahlblech bündig oder mit Rand, elektrisch leitfähige Pulverbeschichtung schiefergrau RAL 7015. Schraub- und Steckkonstruktion.

2 Lenk- und 2 Bockrollen, TPE-ESD-Bereifung (thermoplastisches Elastomer) elektrisch leitfähig. Naben mit Präzisions-Rillenkugellager. Feststeller an den Lenkrollen.

Höchster Komfort: Sehr geringer Anfahr-, Roll- und Schwenkwiderstand. Geräuscharmer Lauf auf ebenen Böden. Reifen nicht kreidend (spurlos).

Tragkraft obere Ladefläche 200 kg.

#### 9496B

Quadratische Ladeflächen, Plattformen Stahlblech bündig mit Rahmen, sauber eingeschweißt, pulverbeschichtet.

#### 9400B | 9401B | 9402B | 9403B

Rechteckige Ladeflächen, Plattformen Stahlblech bündig mit Rahmen, sauber eingeschweißt, pulverbeschichtet.

#### 9496W

Quadratische Ladeflächen, Plattformen Stahlblechwannen mit 10 mm hohem Rand, öldicht verschweißt, pulverbeschichtet.

#### 9400W | 9401W | 9402W | 9403W

Rechteckige Ladeflächen, Plattformen Stahlblechwannen mit 10 mm hohem Rand, öldicht verschweißt, pulverbeschichtet.

	Bestell-Nr.	Tragkraft kg	Rad-Ø mm	Ladefläche L x B mm	Außenmaße L x B x H mm	Anzahl der Böden	Etagenhöhen mm	Eigengewicht kg	Preis Euro
ESD-Tischwagen mit Stahlblechplattform	9496B	500	160	600 x 600	737 x 609 x 867	2	228, 860	42	524,-
	9400B	500	160	850 x 500	1047 x 509 x 867	2	228, 860	45	579,-
	9401B	600	200	1000 x 600	1197 x 609 x 908	2	270, 900	56	624,-
	9402B	600	200	1000 x 700	1197 x 709 x 908	2	270, 900	61	672,-
	9403B	600	200	1200 x 800	1397 x 809 x 908	2	270, 900	78	729,-
ESD-Tischwagen mit Stahlblechwannen	9496W	500	160	600 x 600	737 x 609 x 867	2	228, 860	38	489,-
	9400W	500	160	850 x 500	1047 x 509 x 867	2	228, 860	40	564,-
	9401W	600	200	1000 x 600	1197 x 609 x 908	2	270, 900	50	614,-
	9402W	600	200	1000 x 700	1197 x 709 x 908	2	270, 900	54	633,-
	9403W	600	200	1200 x 800	1397 x 809 x 908	2	270, 900	65	714,-

Zubehör S. 183-185



### ESD-Etagenwagen

Elektrisch leitfähige Ausführung (ESD = Electrostatic Discharge).

Stahlrohr und Profilstahl geschweißt, elektrisch leitfähig, pulverbeschichtet schiefgrau RAL 7015. Schraub- und Steckkonstruktion.

Böden aus elektrisch leitfähiger Holzwerkstoffplatte nach DIN 68765, hellgrau.

2 Lenk- und 2 Bockrollen, TPE-ESD-Bereifung (thermoplastisches Elastomer) elektrisch leitfähig. Naben mit Präzisions-Rillenkugellager. Feststeller an den Lenkrollen.

Tragkraft pro Einlegeboden 50 kg.

### ESD-Einlegeböden

Mehr- oder Minderpreis, inklusiv 1 Paar Auflegewinkeln

Größe mm	Bestell-Nr.	Euro
850 x 500	E9100ETAW	74,-
1000 x 600	E9101ETAW	106,-
1000 x 700	E9302ETAW	135,-
1200 x 800	E9303ETAW	181,-

### Versteifungsstreben für Etagenwagen

1 Paar wird pro Wagen mitgeliefert.



Tragkraft pro Boden 110 kg anstatt 50 kg.

### Versteifungsstreben

1 Paar zusätzlich für 1 Boden

Größe mm	Bestell-Nr.	Euro
850 x 500	E9100VK	47,-
1000 x 600	E9101VK	48,-
1000 x 700	E9102VK	48,-
1200 x 800	E9103VK	49,-

### ESD-Drahtgitterwände

Alle Etagenwagen sind auf Anfrage auch mit Drahtgitterwänden (wie bei Etagenwagen Seite 58) lieferbar.

a) beide Stirnwände mit Drahtgitter 100 x 100 x 5 mm verkleidet.

b) beide Stirnwände und eine Längswand mit Drahtgitter 100 x 100 x 5 mm verkleidet.

Zubehör S. 183-185



9100 | 9101



9200 | 9201



9301 | 9302 | 9303



9341 | 9342 | 9343



	Bestell-Nr.	Tragkraft kg	Rad-Ø mm	Ladefläche L x B mm	Außenmaße L x B x H mm	Anzahl der Böden	Etagenhöhen mm	Eigengewicht kg	Preis Euro
ESD-Etagenwagen	9100	500	160	850 x 500	1019 x 509 x 1111	3	235, 635, 1035	42	577,-
	9101	600	200	1000 x 600	1169 x 609 x 1152	3	276, 676, 1076	57	703,-
	9200	500	160	850 x 500	1019 x 509 x 1511	4	235, 635, 1035, 1435	48	671,-
	9201	600	200	1000 x 600	1169 x 609 x 1552	4	276, 676, 1076, 1476	65	834,-
	9301	600	200	1000 x 600	1169 x 609 x 1800	4	276, 676, 1076, 1476	66	837,-
	9302	600	200	1000 x 700	1169 x 709 x 1800	4	276, 676, 1076, 1476	73	955,-
	9303	600	200	1200 x 800	1369 x 809 x 1800	4	276, 676, 1076, 1476	106	1.141,-
	9341	600	200	1000 x 600	1169 x 609 x 1800	5	276, 576, 876, 1176, 1476	72	942,-
	9342	600	200	1000 x 700	1169 x 709 x 1800	5	276, 576, 876, 1176, 1476	84	1.093,-
	9343	600	200	1200 x 800	1369 x 809 x 1800	5	276, 576, 876, 1176, 1476	121	1.322,-



9392 | 9393



**Treibriegelverschluss**  
mit Schwenkhebel und Zylinderschloss.



**TOTALSTOP - Das fetra-Zentralbremssystem**  
Mit nur einem Fußtritt werden Raddrehung und Schwenkbewegung beider Lenkrollen blockiert. Das Bremspedal bleibt immer im Sichtfeld des Bedieners.

Serienmäßig an ESD-Kastenwagen.



1890\*



1891\* | 1892\*

### ESD-Kastenwagen 9392 | 9393

Elektrisch leitfähige Ausführung (ESD = Electrostatic Discharge).

Kastenwagen in Winkelstahl-Konstruktion mit Rohrschiebegriff. Stirnwände, 1 Längswand und Dach mit Drahtgitter 40 x 40 x 4 mm verkleidet, kpl. verschweißt, pulverbeschichtet schiefergrau RAL 7015. 1 fester und 4 lose Böden aus elektrisch leitfähiger Holzwerkstoffplatte nach DIN 68765, hellgrau.

2 Lenk- und 2 Bockrollen, Räder mit TPE-ESD-Bereifung (thermoplastisches Elastomer) elektrisch leitfähig. Naben mit Präzisions-Rillenkugellager.

TOTALSTOP- Zentralbrems-system serienmäßig an den Lenkrollen.

Etagenabstand licht: 280 mm  
Einlegeböden variabel einsetzbar, im Raster von 100 mm.

Tragkraft pro Einlegeboden 50 kg.

### ESD-Materialständer 1890\*

für Kunststoffkästen, Stahlblechkästen, Drahtkörbe, usw., höhenverstellbar und fahrbar. Profilstahl-/Rohrkonstruktion mit Stahlblechplattform mit allseitigem Rand 20 mm hoch.

Nicht neigbar, höhenverstellbar im Raster von 25 mm.

4 Lenkrollen, Naben mit Gleitlagerung, 2 mit Feststeller.

### 1891\* | 1892\*

Stahlblechplattform mit einseitiger Anlagekante, gerade oder neigbar um 15° und 30°, höhenverstellbar im Raster von 25 mm.

\*Ausstattung mit TOTALSTOP oder FIXSTOP nicht möglich.

	Bestell-Nr.	Tragkraft kg	Rad-Ø mm	Ladefläche L x B mm	Etagenhöhen mm	Eigengewicht kg	Preis Euro
ESD-Kastenwagen	9392	750	200	1000 x 680	292, 582, 882, 1182, 1482	144	2.061,-
	9393	750	200	1200 x 780	292, 582, 882, 1182, 1482	175	2.423,-

	Bestell-Nr.	Tragkraft kg	Rad-Ø mm	Ladefläche L x B mm	Höhenverstellbar von - bis mm	Eigengewicht kg	Preis Euro
ESD-Materialständer*	1890	150	75	605 x 405	720 - 995	17	308,-
	1891	150	75	510 x 410	500 - 775	18	365,-
	1892	150	75	510 x 410	755 - 1105	18	385,-

Zubehör S. 183-185



### ESD-Roller | ESD-Beistellwagen

Elektrisch leitfähige Ausführung (ESD = Electrostatic Discharge).

Stahlrohr und Profilstahl geschweißt, elektrisch leitfähig, pulverbeschichtet schiefergrau RAL 7015.

Böden aus elektrisch leitfähiger Holzwerkstoffplatte nach DIN 68765, hellgrau.

TPE-ESD-Bereifung (thermoplastisches Elastomer) elektrisch leitfähig. Naben mit Präzisions-Rillenkugellager. Feststeller an den Lenkrollen.

### ESD-Eurokastenroller

passend für Eurokästen 600 x 400 mm, 4 Lenkrollen. 2 mit Feststeller.

#### 93580

Offene Winkelstahlkonstruktion.

#### 93581

Winkelstahlkonstruktion mit Boden aus elektrisch leitfähiger Holzwerkstoffplatte, Rand 7 mm hoch.

#### 93540

Mit 2 Plattformen mit Böden aus elektrisch leitfähiger Holzwerkstoffplatte, Rand 7 mm hoch. Lichter Etagenabstand 400 mm.

Tragkraft obere Ladefläche 100 kg.

#### 935400

wie 93540, jedoch mit Rohrschiebebügel.

### ESD-Beistellwagen

Stahlrohr- und Profilstahlkonstruktion. 2 Lenk- und 2 Bockrollen, Feststeller an den Lenkrollen.

Tragkraft obere und mittlere Ladefläche 50 kg.

#### 92900 | 92910

Offener Rahmen ohne Platten.

#### 92910 | 92911

Mit neigbaren Ladeflächen. Obere und mittlere Ladefläche nach beiden Seiten um 15° und 30° neigbar, Arretierung mittels Federriegel.

#### 92901 | 92911

Mit 3 elektrisch leitfähigen Holzwerkstoffplatten, Rand 7 mm hoch.



93580



93581

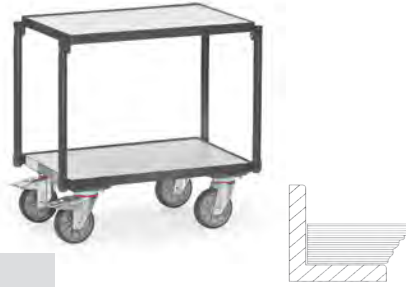

93540



935400



92900



92901



92910



92911

	Bestell-Nr.	Tragkraft kg	Rad-Ø mm	Ladefläche L x B mm	Außenmaße L x B x H mm	Ladeflächenhöhen mm	Eigengewicht kg	Preis Euro
ESD-Eurokastenroller	93580	250	125	605 x 405	610 x 415 x 209	182	9	169,-
	93581	250	125	605 x 405	610 x 415 x 209	201	12	234,-
	93540	250	125	605 x 405	676 x 415 x 639	201, 630	21	388,-
	935400	250	125	605 x 405	746 x 415 x 970	201, 630	22	423,-
ESD-Beistellwagen	92900	200	125	605 x 405	821 x 455 x 1178	197, 652, 1152	23	388,-
	92901	200	125	605 x 405	821 x 455 x 1178	216, 671, 1171	33	570,-
	92910	200	125	605 x 405	821 x 455 x 1178	197, 652, 1152	26	466,-
	92911	200	125	605 x 405	821 x 455 x 1178	216, 671, 1171	36	650,-



9380



9381



9390



9391



9383



9384

## ESD-Eurokastenwagen

Elektrisch leitfähige Ausführung (ESD = Electrostatic Discharge).

Stahlrohr und Profilstahl geschweißt, elektrisch leitfähig, pulverbeschichtet schiefergrau RAL 7015. Schraubkonstruktion.

Böden aus elektrisch leitfähiger Holzwerkstoffplatte nach DIN 68765, hellgrau.

4 Lenkrollen mit TPE-ESD-Bereifung (thermoplastisches Elastomer) elektrisch leitfähig. Naben mit Präzisions-Rillenkugellager. 2 Stück mit Feststeller.

### 9380 | 9390

3 Etagenrahmen für je 1 bzw. 2 Eurokästen 600 x 400 mm, variabel einschraubbar, Raster 50 mm, Neigung bei schrägem Einbau 15° oder 30°.

Tragkraft pro Ladefläche 80 kg.

### 9381 | 9391

wie 9380/9390, jedoch mit 3 elektrisch leitfähigen Holzwerkstoffplatten, Rand 7 mm hoch.

### 9383

5 Etagenrahmen für je 3 Eurokästen 600 x 400 mm, variabel einschraubbar, Raster 100 mm. Neigung bei schrägem Einbau 15° oder 30°.

Tragkraft pro Ladefläche 80 kg.

### 9384

wie 9383, jedoch mit 5 elektrisch leitfähigen Holzwerkstoffplatten, Rand 7 mm hoch.

### 9381 | 9391 | 9384

Rand 7 mm hoch.

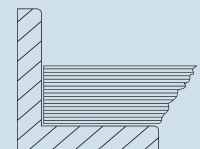

	Bestell-Nr.	Tragkraft kg	Rad-Ø mm	Ladefläche L x B mm	Außenmaße L x B x H mm	Ladeflächenhöhen mm	Eigengewicht kg	Preis Euro
ESD-Eurokastenwagen	9380	250	125	410 x 610	525 x 666 x 1101	238, 538, 838	31	470,-
	9381	250	125	410 x 610	525 x 666 x 1101	257, 557, 857	41	655,-
	9390	250	125	820 x 610	935 x 666 x 1101	238, 538, 838	38	494,-
	9391	250	125	820 x 610	935 x 666 x 1101	257, 557, 857	55	811,-
	9383	400	160	1240 x 610	1372 x 685 x 1686	298, 598, 898, 1198, 1498	73	849,-
	9384	400	160	1240 x 610	1372 x 685 x 1686	317, 617, 917, 1217, 1517	123	1.566,-



### ESD-Paletten- Fahrgestelle

23799 | 23800 | 23801 |  
23802

Elektrisch leitfähige Ausführung  
(ESD = Electrostatic Discharge).

Fahrgestelle für Flachpaletten  
und Gitterboxen. Robuste  
Winkelstahl-Schweißkonstruk-  
tion, mit 4 Fangecken.

Pulverbeschichtet, schiefer-  
grau RAL 7015.

2 Lenk- und 2 Bockrollen,  
TPE-ESD-Bereifung (ther-  
moplastisches Elastomer)  
elektrisch leitfähig. Naben mit  
Präzisions-Rillenkugellager.  
Feststeller an den Lenkrollen.  
Höchster Komfort:  
Sehr geringer Anfahr-, Roll-  
und Schwenkwiderstand. Ge-  
räuscharmer Lauf auf ebenen  
Böden. Reifen nicht kreidend  
(spurlos).



23799 | 23800 | 23801 | 23802

### ESD-Stahlrohrkarren B9116V | B9125V | B9331V

Elektrisch leitfähige Ausführung  
(ESD = Electrostatic Discharge).

Handliche Stahlrohrkarren  
mit Stahlblechschaufeln,  
elektrisch leitfähig, stabile  
Schweißkonstruktion, pul-  
verbeschichtet, schiefergrau RAL  
7015. ESD-Sicherheitsgriffe.  
Stahlblechschaufel verschraubt  
und dadurch austauschbar.  
Räder mit ESD-Vollgummi-  
bereifung auf Kunststoff-  
Felgen, Naben mit Rollen-  
lagerung.



B9116V



B9125V



B9331V



	Bestell-Nr.	Tragkraft kg	Rad-Ø mm	Ladefläche L x B mm	für Palettengröße mm	Höhe mm	Eigengewicht kg	Preis Euro
ESD-Paletten- Fahrgestelle	23799	750	200	810 x 610	800 x 600	282	30	399,-
	23800	750	200	1010 x 810	1000 x 800	282	33	405,-
	<b>23801</b>	<b>750</b>	<b>200</b>	<b>1210 x 810</b>	<b>1200 x 800</b>	<b>282</b>	<b>34</b>	<b>412,-</b>
	23802	750	200	1210 x 1010	1200 x 1000	282	35	430,-

	Bestell-Nr.	Tragkraft kg	Höhe mm	Schaufeltiefe mm	Schaufelbreite mm	Gesamtbreite mm	Vollgummi- Bereifung mm	Eigengewicht kg	Preis Euro
ESD-Stahlrohrkarren	B9116V	250	1150	300	480	590	260 x 56	18	239,-
	B9125V	200	1150	250	320	570	260 x 56	14	232,-
	B9331V	300	1300	300	480	580	260 x 56	20	268,-



# BÜRO- UND EDELSTAHLWAGEN



## Räder mit Luftbereifung:

Optional erhältlich für unebene Böden.



## 4 große Qualitätslenkrollen:

Für leichten Lauf und optimale Wendigkeit. Zwei davon mit Totalfeststellern.

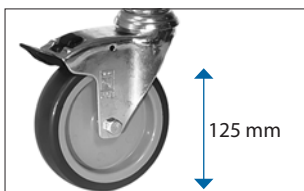

## Hochwertige Böden:

Tiefgezogen mit umlaufenden Abrutschrand, schalldämmend unterfüttert.



## Optimale Hygiene:

Schiebebügel und Böden aus Edelstahl. Rostfreie Rollen gemäß DIN 18867 Teil 8.



### Bürowagen

in verschraubter Stahlrohr-Konstruktion, pulverbeschichtet in lichtgrau RAL 7035. Böden und Wände Holzwerkstoffplatten hellgrau.

4 Lenkrollen, Räder mit TPE-Bereifung 125 x 32 mm, elastisch und leicht laufend, spurlos. Naben mit Gleitlager.

2 Lenkrollen mit Feststeller.

Zerlegte Anlieferung, leichte Selbstmontage.

Tragkraft pro Etage 50 kg



4870



4871

#### 4871

mit Längswand (Rückwand).

#### 4872

mit Trennwand.



4872



4873

#### 4873

mit Trennwand und Rückwand.

#### 4878

mit 2 Trennwänden und Rückwand.



4878

### Räder mit Luftbereifung

150 x 30 mm, Reifen blaugrau „spurlos“.

Best.-Nr.	Mehrpreis
5097	199,- €

Erhöhung der Etagenhöhen  
+20 mm

	Bestell-Nr.	Tragkraft kg	Rad-Ø mm	Ladefläche L x B mm	Außenmaße L x B x H mm	Etagenhöhen mm	Eigengewicht kg	Preis Euro
Bürowagen	4870	150	125	720 x 350	810 x 385 x 1100	260, 620, 980	22	346,-
	4871	150	125	720 x 350	810 x 385 x 1100	260, 620, 980	25	420,-
	4872	150	125	720 x 350	810 x 385 x 1100	260, 620, 980	23	384,-
	4873	150	125	720 x 350	810 x 385 x 1100	260, 620, 980	26	464,-
	4878	150	125	1080 x 350	1165 x 385 x 1100	260, 620, 980	34	597,-



4880



4882



4891



Anwendungsbeispiel

**Bürowagen**

in verschraubter Stahlrohr-Konstruktion, pulverbeschichtet in lichtgrau RAL 7035. Böden und Wände Holzwerkstoffplatten hellgrau.

4 Lenkrollen, Räder mit TPE-Bereifung 125 x 32 mm, elastisch und leicht laufend, spurlos. Naben mit Gleitlager.

2 Lenkrollen mit Feststeller.

Zerlegte Anlieferung, leichte Selbstmontage.

**4880 | 4882**

Tragkraft pro Etage 50 kg.

**4891**

mit nach hinten geneigten Böden und Rückwand im rechten Winkel zum Boden. Neigung ca. 27 mm.

Tragkraft pro Etage 50 kg.

Mit Rückwand.

**Räder mit Luftbereifung**

150 x 30 mm, Reifen blaugrau „spurlos“.

Best.-Nr.	Mehrpreis
5097	199,- €

Erhöhung der Etagenhöhen +20 mm

	Bestell-Nr.	Tragkraft kg	Rad-Ø mm	Ladefläche L x B mm	Außenmaße L x B x H mm	Etagenhöhen mm	Eigengewicht kg	Preis Euro
Bürowagen	4880	150	125	800 x 500	900 x 535 x 925	260, 800	19	284,-
	4882	150	125	800 x 500	900 x 535 x 925	260, 530, 800	24	335,-
	4891	150	125	770 x 320	855 x 400 x 1218	246, 606, 1016	31	468,-



### Edelstahlwagen

Etagenwagen mit Rohrschiebe-  
bügel aus CNS (Chrom-Nickel-  
Stahl) und tiefgezogenen  
Böden CS (Chrom-Stahl) mit  
umlaufendem Rand, schall-  
dämmend unterfüttert. Kan-  
tenschutzecken und Abweiser-  
rollen. Rostfreie Rollen gemäß  
DIN 18867 Teil 8.

4 Lenkrollen mit TPE-Bereifung  
125 x 32 mm, elastisch und  
leicht laufend, spurlos. Naben  
mit Kugellager, 2 Lenkrollen  
mit Feststeller.

Zerlegte Anlieferung, leichte  
Selbstmontage.

Tragkraft pro Etage 80 kg.

### Räder mit Luftbereifung

150 x 30 mm, Reifen blaugrau  
„spurlos“.

Best.-Nr.	Mehrpreis
5098	225,- €

Erhöhung der Etagenhöhen  
+20 mm



5036



5038



5001 | 5011 | 5017



5005 | 5013 | 5019

	Bestell-Nr.	Tragkraft kg	Rad-Ø mm	Anzahl der Böden	Ladefläche L x B mm	Außenmaße L x B x H mm	Etagenabstand (licht) mm	Etagenhöhen mm	Eigenge- wicht kg	Preis Euro
Edelstahl- wagen	5036	120	125	2	630 x 400	700 x 470 x 950	585	230, 850	12	459,-
	5038	150	125	3	630 x 400	700 x 470 x 950	275	230, 540, 850	14,5	549,-
	5001	120	125	2	800 x 500	870 x 570 x 950	585	230, 850	15	405,-
	5011	120	125	2	1000 x 500	1070 x 570 x 950	585	230, 850	16	529,-
	5017	120	125	2	1000 x 600	1070 x 670 x 950	585	230, 850	17	545,-
	5005	150	125	3	800 x 500	870 x 570 x 950	275	230, 540, 850	17	499,-
	5013	150	125	3	1000 x 500	1070 x 570 x 950	275	230, 540, 850	19	645,-
	5019	150	125	3	1000 x 600	1070 x 670 x 950	275	230, 540, 850	22	666,-

# KASTENWAGEN

## Sicher und stabil:

Engmaschiges Drahtgitter 40 x 40 x 4 mm. Dadurch deutlich mehr Stabilität und höhere Zugriffsicherheit als bei der marktüblichen Maschenweite 50 x 50 x 4 mm.



## Treibriegelverschluss:

Mit elegantem Schwenkhebel und Zylinderschloss.



## Viele Ausführungen:

Auch mit Stahlblech, Aluminiumblech und transparentem Kunststoff erhältlich.

## TPE-Rolle:

Die innovative TPE-Leichtlaufrolle im attraktiven fetra-Design ist spurlos und geruchsneutral. Besonders leichtlaufendes Rillenkugellager.



## TOTALSTOP-Zentralbremssystem:

Neben der Drehung der Räder wird zusätzlich die Schwenkbewegung beider Lenkrollen mit nur einem Fußtritt sicher arretiert. Europäisches Patent EP 2743097





### Kastenwagen

Stahlrohr und Profilstahl geschweißt, pulverbeschichtet brillantblau RAL 5007. Böden aus Holzwerkstoffplatte, Oberfläche Buchendekor.

2 Lenk- und 2 Bockrollen, TPE-Bereifung, Naben mit Rillenkugellager.

Feststeller an den Lenkrollen.



2772 | 2773



2762 | 2763

### Drahtkastenwagen

2772 | 2773

mit Stahlrohr-Aufbau, Drahtgitter 50 x 50 x 4 mm eingeschweißt. Verschraubte Baukasten-Ausführung, pulverbeschichtet.

Nutzhöhe: 700 mm

Zerlegte Anlieferung.

### Drahtkastenwagen mit Deckel

2762 | 2763

in Winkelstahl-Konstruktion. Drahtgitter 50 x 50 x 4 mm eingeschweißt. Ringösen für Vorhängeschlösser.

Nutzhöhe: 806 mm



2872 | 2873



2852 | 2853

### Holzkastenwagen

2872 | 2873

Konstruktion wie 2772 | 2773, jedoch alle Wände aus Holzwerkstoffplatten, Oberfläche Buchendekor.

Zerlegte Anlieferung.

### Holzkastenwagen mit Deckel

2852 | 2853

Konstruktion wie 2762 | 2763, jedoch mit Wänden und Deckel aus Holzwerkstoffplatten, Oberfläche Buchendekor.

Zubehör S. 183-185

	Bestell-Nr.	Tragkraft kg	Rad-Ø mm	Ladefläche L x B mm	Außenmaße L x B x H mm	Eigengewicht kg	Preis Euro
Drahtkastenwagen	2772	600	200	1000 x 700	1060 x 715 x 1069	51	566,-
	2773	600	200	1200 x 800	1260 x 815 x 1069	60	610,-
Drahtkastenwagen mit Deckel	2762	600	200	1000 x 700	1130 x 725 x 1085	70	792,-
	2763	600	200	1200 x 800	1330 x 825 x 1085	82	849,-
Holzkastenwagen	2872	600	200	1000 x 700	1060 x 715 x 1069	64	566,-
	2873	600	200	1200 x 800	1260 x 815 x 1069	76	667,-
Holzkastenwagen mit Deckel	2852	600	200	1000 x 700	1130 x 725 x 1085	90	832,-
	2853	600	200	1200 x 800	1330 x 825 x 1085	105	923,-



2842 | 2843



2862 | 2863



2822 | 2823



2832 | 2833

**Kastenwagen**

Stahlrohr und Profilstahl geschweißt, pulverbeschichtet brillantblau RAL 5007. Böden aus Stahlblech pulverbeschichtet bzw. verzinkt.

2 Lenk- und 2 Bockrollen, TPE-Bereifung, Naben mit Rillenkugellager. Feststeller an den Lenkrollen.

**Blechkastenwagen**

**2842 | 2843**

in Winkelstahl-Konstruktion, Wände aus Stahlblech, eingeklebt, pulverbeschichtet.

Nutzhöhe: 816 mm

**Blechkastenwagen mit Deckel**

**2862 | 2863**

Konstruktion wie 2842 | 2843, jedoch mit einteiligem Deckel, Hochstellung durch Gasdruckfedern, Ringösen für Vorhängeschlösser.

**Blechkastenwagen**

**2822 | 2823**

Konstruktion wie 2842 | 2843, jedoch Wände aus verzinktem Stahlblech, eingeklebt.

Nutzhöhe: 816 mm

**Blechkastenwagen mit Deckel**

**2832 | 2833**

Konstruktion wie 2822 | 2823, jedoch mit einteiligem Deckel wie bei 2862 | 2863.

	Bestell-Nr.	Tragkraft kg	Rad-Ø mm	Ladefläche L x B mm	Außenmaße L x B x H mm	Eigengewicht kg	Preis Euro
<b>Blechkastenwagen</b>	2842	600	200	1000 x 700	1130 x 725 x 1069	83	741,-
	2843	600	200	1200 x 800	1330 x 825 x 1069	95	822,-
<b>Blechkastenwagen mit Deckel</b>	2862	600	200	1000 x 700	1150 x 730 x 1085	95	960,-
	2863	600	200	1200 x 800	1350 x 830 x 1085	114	1.028,-
<b>Blechkastenwagen</b>	2822	600	200	1000 x 700	1130 x 725 x 1069	69	719,-
	2823	600	200	1200 x 800	1330 x 825 x 1069	80	754,-
<b>Blechkastenwagen mit Deckel</b>	2832	600	200	1000 x 700	1150 x 730 x 1085	80	892,-
	2833	600	200	1200 x 800	1350 x 830 x 1085	93	960,-

Zubehör S. 183-185



## Kastenwagen

Kastenwagen in Winkelstahl-Konstruktion mit Rohrschiebegriff.

Stirnwände, 1 Längswand und Dach mit Drahtgitter 40 x 40 x 4 mm verkleidet, kplt. verschweißt, pulverbeschichtet. 1 fester und 4 lose Böden aus tragfähigen, biegesteifen Sandwichplatten, Oberfläche Buchendekor.

2 Lenk- und 2 Bockrollen, Räder mit TPE-Bereifung (thermoplastisches Elastomer), Naben mit Präzisions-Rillenkugellager.

TOTALSTOP- Zentralbremsystem serienmäßig an den Lenkrollen.

Höchster Komfort:

Sehr geringer Anfahr-, Roll- und Schwenkwiderstand. Geräuscharmer Lauf auf ebenen Böden. Reifen nicht kreidend (spurlos).

Etagenhöhen:

292, 582, 882, 1182, 1482 mm

Etagenabstand licht: 280 mm

Einlegeböden variabel einsetzbar, im Raster von 100 mm.

Tragkraft pro Einlegeboden 90 kg

### 3392 | 3393

mit offener Längswand.

### 4392 | 4393 | 5392 | 5393

wie 3392 | 3393, jedoch mit Doppel-Flügel-tür aus Winkelstahl mit eingeschweißtem Drahtgitter an der offenen Längsseite.

## Engmaschiges Drahtgitter 40 x 40 x 4 mm

20 % mehr Draht als bei der marktüblichen Maschenweite 50 x 50 x 4 mm.

Dadurch deutlich mehr Stabilität und höhere Zugriffsicherheit.

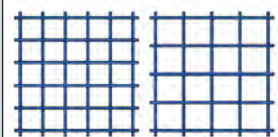

3392 | 3393



4392 | 4393 Stangenverschluss



5392 | 5393 Treibriegelverschluss



### Treibriegelverschluss

mit Schwenkebel und Zylinder-schloss.



### Stangenverschluss

abschließbar mittels Vorhänge-schloss. Einfache Handhabung, Schlösser jederzeit austauschbar. Verschluss steht nicht vor. Lieferung ohne Schlösser.



### TOTALSTOP - Das fetra-Zentralbremssystem

Mit nur einem Fußtritt werden Raddrehung und Schwenkbewegung beider Lenkrollen blockiert. Das Bremspedal bleibt immer im Sichtfeld des Bedieners.

Serienmäßig an allen Produkten auf dieser Doppelseite.



	Bestell-Nr.	Tragkraft kg	Rad-Ø mm	Anzahl der Böden	Ladefläche L x B mm	Außenmaße L x B x H mm	Eigengewicht kg	inkl. 4 lose Böden	Zusatzböden	
								Preis Euro	Bestell-Nr.	Preis Euro
Kastenwagen	3392	750	200	5	1000 x 680	1170 x 700 x 1792	133	980,-	1325	75,-
	3393	750	200	5	1200 x 780	1370 x 800 x 1792	151	1.163,-	1926	102,-
	4392	750	200	5	1000 x 680	1170 x 740 x 1792	154	1.335,-	1325	75,-
	4393	750	200	5	1200 x 780	1370 x 840 x 1792	176	1.641,-	1926	102,-
	5392	750	200	5	1000 x 680	1170 x 745 x 1792	144	1.421,-	1325	75,-
	5393	750	200	5	1200 x 780	1370 x 845 x 1792	175	1.709,-	1926	102,-



## Kastenwagen

in Winkelstahl-Konstruktion mit Rohrschiebegriff, pulverbeschichtet. Stirnwände, Längswand, Flügeltür und Dach. Doppel-Flügeltür aus Winkelstahl mit Treibriegelverschluss, Schwenkhebel und eingebautem Zylinderschloss. 1 fester und 4 lose Böden. Böden aus tragfähigen, biegesteifen Sandwichplatten, Oberfläche Buchendekor.

2 Lenk- und 2 Bockrollen, Räder mit TPE-Bereifung (thermoplastisches Elastomer), Naben mit Präzisions-Rillenkugellager.

TOTALSTOP- Zentralbremsystem serienmäßig an den Lenkrollen.

Höchster Komfort: Sehr geringer Anfahr-, Roll- und Schwenkwiderstand. Geräuscharmer Lauf auf ebenen Böden. Reifen nicht kreidend (spurlos).

Etagenhöhen:  
292, 582, 882, 1182, 1482 mm

Etagenabstand licht: 280 mm  
Einlegeböden variabel einsetzbar, im Raster von 100 mm.

Tragkraft pro Einlegeboden  
90 kg

### 5492 | 5493

mit verzinktem Stahlblech 1 mm stark verkleidet.

### 5592 | 5593

wie 5492 | 5493, jedoch Stirnwände, Längswand, Flügeltür und Dach mit Alublech 1,5 mm stark verkleidet.

### 5792 | 5793

wie 5492 | 5493, jedoch Türen mit Füllungen aus bruchfestem transparenten Kunststoff (Polycarbonat) 4 mm stark.



5492 | 5493 Stahlblech verzinkt



5592 | 5593 Alublech



5792 | 5793



#### TOTALSTOP - Das fetra-Zentralbremssystem

Mit nur einem Fußtritt werden Raddrehung und Schwenkbewegung beider Lenkrollen blockiert. Das Bremspedal bleibt immer im Sichtfeld des Bedieners.

Serienmäßig an allen Produkten auf dieser Doppelseite.



	Bestell-Nr.	Tragkraft kg	Rad-Ø mm	Anzahl der Böden	Ladefläche L x B mm	Außenmaße L x B x H mm	Eigengewicht kg	inkl. 4 lose Böden	Zusatzböden	
								Preis Euro	Bestell-Nr.	Preis Euro
Kastenwagen	5492	750	200	5	1000 x 680	1170 x 745 x 1792	162	1.612,-	1325	75,-
	5493	750	200	5	1200 x 780	1370 x 845 x 1792	199	1.875,-	1926	102,-
	5592	750	200	5	1000 x 680	1170 x 745 x 1792	141	1.801,-	1325	75,-
	5593	750	200	5	1200 x 780	1370 x 845 x 1792	173	1.966,-	1926	102,-
	5792	750	200	5	1000 x 680	1170 x 745 x 1792	151	1.829,-	1325	75,-
	5793	750	200	5	1200 x 780	1370 x 845 x 1792	177	2.058,-	1926	102,-

Zubehör S. 183-185

# KOMMISSIONIERWAGEN

## Oberfläche:

Glatt, korrosionsgeschützt und optisch attraktiv durch galvanische Glanzverzinkung.

## Variabel:

Böden in Rastern von 100 mm waagrecht und geneigt einhängbar. Eine Längsseite mit Ab-rutschkante, die andere bündig.



## Umfangreiches Zubehör:

Individualisierung für vielfältige Anforderungen möglich.

## Leichtlauf-Rollen:

4 Lenkrollen mit TPE Bereifung, Rillenkugellagerung und Fadenschutz. Hohe Wendigkeit, geringer Rollwiderstand, spurlos. Abweisersringe aus TPU schützen vor Anfahrtschäden.



28100



28101



28102



28200



28201



28202

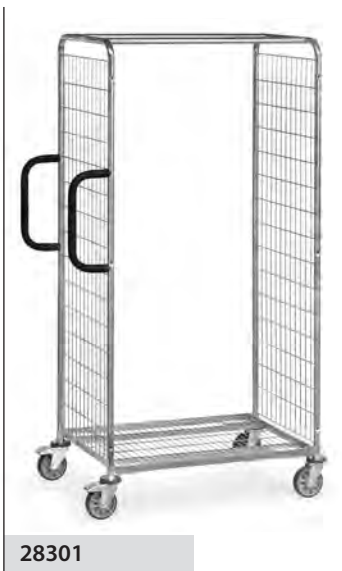

28301



28302



## Kommissionierwagen Baukasten-System

Profilstahl-/Stahlrohr-Konstruktion, komplett galvanisch glanzverzinkt.

Stirnwände aus Stahlrohr mit eingeschweißtem Drahtschweißgitter, Maschenweite 100 x 50 mm, versteift durch 2 Längsstreben.

Boden im Grundrahmen mit eingeschweißtem Drahtschweißgitter, Maschenweite 120 x 30 mm.

2 Rohrschiebegriffe mit Softgrip an einer Stirnseite vertikal anschraubbar.

4 Leichtlauf-Lenkrollen mit TPE-Bereifung auf Kunststoffwellen, Naben mit Rillenkugellager. Feststeller an 2 Lenkrollen.

4 Abweiserringe aus TPU (thermoplastisches Polyurethan) an den Lenkrollen.

28100 | 28101 | 28102

1225 mm hoch.

28200 | 28201 | 28202

1625 mm hoch.

28301 | 28302

1825 mm hoch.

## Zubehör für Kommissionierwagen

- Schreibtafel
- Kennzeichnungstafel
- Flaschenhalter
- Scannerhalter
- Drahtgitterboden
- Spurrolle
- Deichsel und Kupplung
- Trittstufe
- Trenngitter für Drahtgitterböden
- Trenngitter für Fahrradrahmenböden
- Anschraubbare Rückwand
- Flügel- und Doppelflügeltür
- Griffe zum Querverfahren
- Tablethalterung
- Notebookhalterung
- Dokumentenbox
- Scannerschiene

Zubehör S. 84-87

	Bestell-Nr.	Tragkraft kg	Rad-Ø mm	Ladefläche L x B mm	Außenmaße L x B x H mm	Ladeflächenhöhe mm	Eigengewicht kg	Preis Euro
Kommissionierwagen	28100	200	125	650 x 510	891 x 590 x 1225	193	22	422,-
	28101	300	125	850 x 610	1091 x 690 x 1225	193	25	448,-
	28102	300	125	1250 x 610	1491 x 690 x 1225	193	28	476,-
	28200	200	125	650 x 510	891 x 590 x 1625	193	25	448,-
	28201	300	125	850 x 610	1091 x 690 x 1625	193	28	475,-
	28202	300	125	1250 x 610	1491 x 690 x 1625	193	31,5	499,-
	28301	300	125	850 x 610	1091 x 690 x 1825	193	30	491,-
	28302	300	125	1250 x 610	1491 x 690 x 1825	193	33	513,-



### Drahtgitterboden

Etagenboden aus Drahtgitter 120 x 30 mm, galvanisch glanzverzinkt.

An einer Längsseite 23 mm nach oben, an der anderen 23 mm nach unten abgekantet.

Im Raster von 100 mm waagrecht oder geneigt einhängbar.

Tragkraft pro Boden 40 bzw. 80 kg

### Trenngitter für Drahtgitterboden

Als Fachteiler für Drahtgitterböden. Mit angeschweißten Klemmlaschen.

Drahtschweißgitter galvanisch glanzverzinkt.

Größe: B x H 506/606 x 95 mm  
Maschenweite: 25 mm

### Trenngitter für Fahrradrahmenboden

Als Fachteiler für Fahrradrahmenböden. Mit angeschweißten Klemmlaschen.

Drahtschweißgitter galvanisch glanzverzinkt.

Größe: B x H 506/606 x 95 mm  
Maschenweite: 25 mm

### Trittstufen

3 Stufen, oberste 600 mm hoch, Greifhöhe ca. 2.800 mm. Stahlrohrholme, Trittstufen aus rutschfesten Holzplatten.

Die Trittstufen stehen bei Belastung fest auf dem Boden, wodurch der Wagen sicher blockiert wird. Eine Rastperre verhindert das Ankippen des Wagens.

Die Trittstufen lassen sich mittels einer Gasdruckfeder leicht anklappen.

Mit den Trittstufen werden weiter vorstehende Rohrschiebegriffe zum Festhalten und Anlehnen mitgeliefert. Die Gesamtlänge erhöht sich um 100 mm.

Nicht mit Deichsel und Kupplung kombinierbar.

Gebrauchsmuster  
20 2014 009 975.8

### Spurrolle

Ein 5. TPE-Rad 125 mm Ø an einem federbeaufschlagten Profilstahlarm als Führungsrolle für guten Geradeauslauf.

Drehen auf der Stelle ist trotzdem möglich.

Zubehör S. 85-87



Drahtgitterboden



Trenngitter für Drahtgitterboden



Trenngitter für Fahrradrahmenboden



Trittstufen angeklappt



Trittstufen ausgeklappt



Deichsel und Kupplung



Spurrolle



7 Griffe

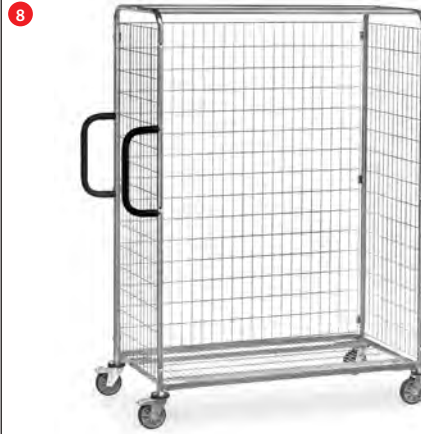

8 Rückwand



9 Flügeltür

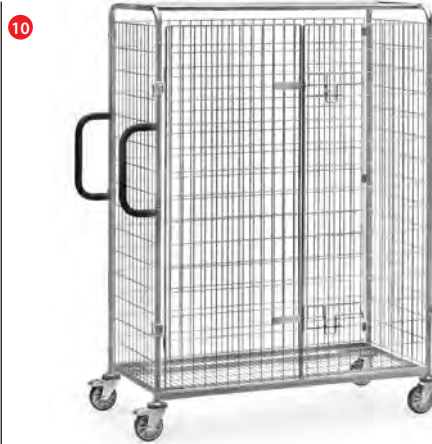

10 Doppelflügeltür

## Deichsel und Kupplung

Zum Fahren mit max. 3 Kommissionierwagen im Verbund.  
Anstelle der 2 Lenkrollen ohne Feststeller werden 2 Bockrollen verbaut.

Deichsel stellt sich mittels Gasdruckfeder selbsttätig in senkrechte Ruheposition.

Stabiler profilierter Kupplungsbolzen an der gegenüberliegenden Stirnseite. Verbinden durch Fußbetätigung möglich.  
Maximale Zuggeschwindigkeit 6 km/h.

Nicht mit Trittstufen kombinierbar.

## Griffe zum Querverfahren

Schiebegriffe mit Softgrip können vertikal an der Außenseite der Stirnseite verschraubt werden. Dadurch wird ein Querverfahren der Kommissionierwagen vereinfacht.

## Rückwand

Als Längswand anschraubbar.  
Drahtschweißgitter galvanisch glanzverzinkt, Maschenweite 100 x 50 mm.

## Flügel- und Doppelflügeltür

Drahtgitter galvanisch glanzverzinkt, Maschenweite 100 x 50 mm. Scharniere anschraubbar. Türflügel um 180° an den Wagenkorpus anklappbar.  
Je 2 Drahtbügelverschlüsse, abschließbar mittels Vorhängeschloss (nicht im Lieferumfang).

## FIXSTOP

Zentralrichtungsfeststeller.  
2 Lenkrollen mit Rückenloch und 2 Lenkrollen mit Plattenbefestigung im Raster von 4 x 90° fixierbar.

Nicht mit Spurrolle kombinierbar.

Ideal im Zugverbund mit Deichsel und Kupplung.

Abb.	Bezeichnung		für Ladefläche L x B mm	Bestell-Nr.	Preis Euro
1	Drahtgitterboden	40 kg Tragkraft	650 x 510	28DG0	56,-
		80 kg Tragkraft	850 x 610	28DG1	67,-
		80 kg Tragkraft	1250 x 610	28DG2	91,-
5	Spurrolle Ø 125 mm		650 x 510	28SP0	74,-
			850 x 610	28SP1	76,-
			1250 x 610	28SP2	79,-
7	Griffe zum Querverfahren			28SQ	60,-

Abb.	Bezeichnung	Ladeflächenbreite 510 mm		Ladeflächenbreite 610 mm	
		Bestell-Nr.	Preis Euro	Bestell-Nr.	Preis Euro
2	Trenngitter für Drahtgitterboden	28TG5B	21,-	28TG6B	24,-
3	Trenngitter für Fahrradrahmenboden	28TG5F	21,-	28TG6F	24,-
4	Trittstufen	28TS5	301,-	28TS6	306,-
6	Deichsel und Kupplung	28DK5	146,-	28DK6	151,-

Abb.	Bezeichnung	für Ladefläche L x B mm	Für Höhe 1225 mm		Für Höhe 1625 mm		Für Höhe 1825 mm	
			Bestell-Nr.	Preis Euro	Bestell-Nr.	Preis Euro	Bestell-Nr.	Preis Euro
8	Rückwand	650 x 510	28RW10	42,-	28RW20	51,-	-	-
		850 x 610	28RW11	52,-	28RW21	62,-	28RW31	66,-
		1250 x 610	28RW12	73,-	28RW22	80,-	28RW32	83,-
9	Flügeltür	650 x 510	28FT10	169,-	28FT20	193,-	-	-
		850 x 610	28FT11	180,-	28FT21	205,-	28FT31	218,-
10	Doppelflügeltür	1250 x 610	28FT12	351,-	28FT22	367,-	28FT32	394,-

**Schreibtafel**

Stahlblech pulverbeschichtet  
RAL 7035.

In Stirnwand einhängbar. Mit  
Papierklammer. Neigung mit-  
tels Stützbügel einstellbar.  
Nutzfläche: B x H 335 x 352 mm

**Schreibtafel****Anwendungsbeispiel****Kennzeichnungstafel**

Stahlblech mattschwarz  
pulverbeschichtet, mit Kreide  
beschreibbar. In Stirnwand ein-  
hängbar. Mit Papierklammer.  
Nutzfläche: H x B 210 x 330 mm

**Kennzeichnungstafel****Anwendungsbeispiel****Flaschenhalter**

Aus Kunststoff mit Stahlhalte-  
rung. Stabil und flexibel.

Passend für alle handelsüblichen  
Getränkeflaschen und -  
dosen von 0,33 bis 1,5 l Inhalt.

**Flaschenhalter****Anwendungsbeispiel****Scannerhalter**

Stahlblech pulverbeschichtet  
RAL 7035.

Mit variablen Anschraubpunk-  
ten an der Rückseite und den  
Seiten. Rohrstrebe vielfach ge-  
locht, mit einer Klemmschelle  
zur Befestigung der Scannerta-  
sche beliebig positionierbar.

Scanneraufnahme B x T x H:  
120 x 87 x 150 mm  
Vordere Öffnung: 40 mm breit.

**Scannerhalter****Anwendungsbeispiel**

Abb.	Bezeichnung	Bestell-Nr.	Preis Euro
11	Schreibtafel	28ST3	55,-
12	Kennzeichnungstafel	28KT3	35,-
13	Flaschenhalter	28FH	18,-
14	Scannerhalter	1392	67,-



Dokumentenbox

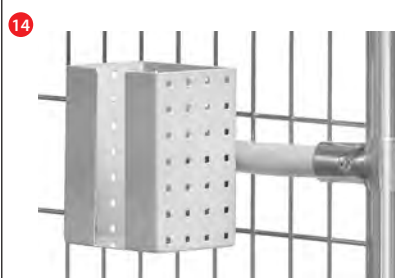
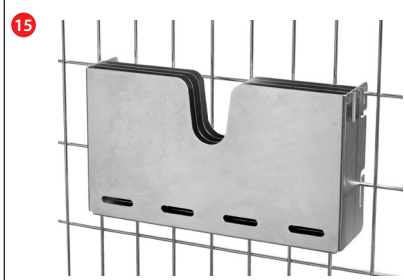

Anwendungsbeispiel

## Dokumentenbox

Stahlblech verzinkt. In Stirnwand einhängbar. Durch zwei einsteckbare Einteiler bis zu drei Fächer möglich. Ausgesparter Eingriffsbereich. Sichtfenster zur Belegungsanzeige. Innenmaße B x H x T: 320 x 170 x 41 mm (Fachtiefen bei Verwendung der Einteiler 13 mm)



Notebookhalterung



Anwendungsbeispiel

## Notebookhalterung

Stahlblech verzinkt. In Stirnwand einhängbar. Seitliche und bodenseitige Entlüftungsschlitze. Innenmaße B x T x H: 460 x 322 x 16 mm



Tablethalterung



Anwendungsbeispiel

## Tablethalterung

Stahlblech verzinkt. In Stirnwand einhängbar. Neigung mittels Stützbügel einstellbar. Tablets und Smartphones werden sicher und schonend mit Exzenterspannern fixiert. Klemmleisten mit Moosgummi gepolstert, Antirutschbelagstreifen zur individuellen Selbstanbringung. Klemmbereich B x H x T: 200 x 15-295 x 14 mm



Scannerschiene



Anwendungsbeispiel

## Scannerschiene

Metallschiene verzinkt, mittels Schrauben am Etagenboden zu befestigen. Mit handelsüblichen Magnetetiketten benutzbar (30 mm Höhe).



Abb.	Bezeichnung	für Ladefläche L x B mm	Bestell-Nr.	Preis Euro
15	Dokumentenbox	–	28DB	49,-
16	Notebookhalterung	–	28NH	61,-
17	Tablethalterung	–	28TH	120,-
18	Scannerschiene	650 x 510	28SC0	45,-
		850 x 610	28SC1	54,-
		1250 x 610	28SC2	68,-



### Kommissionierwagen mit Trittstufen

Stahlrohr und Profilstahl geschweißt, pulverbeschichtet. Böden aus Holzwerkstoffplatte, im Stahlrahmen liegend, Rand 12 mm hoch.

2 Lenk- und 2 Bockrollen, TPE-Bereifung. Naben mit Rillenkugellager.

Feststeller an den Lenkrollen.

Tragkraft obere und mittlere Ladefläche 80 kg.

An den Stirnseiten Trittstufen aus Holz, die sich unbelastet selbsttätig anheben und belastet sicher auf dem Boden stehen, wodurch der Wagen automatisch blockiert wird. Sicherheitsbügel zum Festhalten und Anlehnen. Die Trittstufen lassen sich mittels einer Gasdruckfeder leicht anklappen.

Gebrauchsmuster  
20 2014 009 975.8



2105



2106



2107



2108

#### 2105 | 2106

Bei ausgeklappten Trittstufen nimmt die Gesamtlänge um 185 mm zu.

#### 2107 | 2108

Bei ausgeklappten Trittstufen nimmt die Gesamtlänge um 430 mm zu.

### Zubehör

#### Scannerhalter 1392

Stahlblech pulverbeschichtet RAL 7035.

Mit variablen Anschraubpunkten an der Rückseite und den Seiten. Rohrstrebe vielfach gelocht, mit einer Klemmschelle zur Befestigung der Scannertasche beliebig positionierbar.

Scanneraufnahme B x T x H:  
120 x 87 x 150 mm

Vordere Öffnung: 40 mm breit.



Flaschenhalterung

Details siehe Seite 185.



Tablethalterung

Details siehe Seite 87.



Scannerhalter

beliebig positionierbar.

Trittstufen angeklappt



Bestell-Nr.	Tragkraft kg	Rad-Ø mm	Ladefläche L x B mm	Außenmaße L x B x H mm	Anzahl Böden	Tritthöhe mm	Stufenabstand mm	Etagenhöhen mm	Eigengewicht kg	Preis Euro
2105	250	125	1000 x 600	1322 x 611 x 1155	2	504	252	200, 820	45	679,-
2106	250	125	1000 x 600	1322 x 611 x 1155	3	504	252	200, 510, 820	57	783,-
2107	250	125	1000 x 600	1322 x 611 x 1880	3	928	232	200, 825, 1445	64	942,-
2108	250	125	1000 x 600	1322 x 611 x 1880	4	928	232	200, 680, 1155, 1630	77	1.031,-
1392	-	-	-	-	-	-	-	-	1	67,-

Zubehör S. 183-185



# EUROKASTENWAGEN

**Robust:**

400 kg Tragkraft dank stabiler Stahlrohr- und Profilstahl-Konstruktion und hochwertiger Rollen.

**Etagen:**

Variabel im Raster von 100 mm waagrecht oder geneigt einschraubbar. Querverstrebung zur Unterstützung beim Be- und Entladen.

**4 TPE-Lenkrollen:**

Hochwertige spurlose fetra TPE-Bereifung mit Rillenkugellager. Hohe Wendigkeit durch vier Lenkrollen.

**Eurokastenroller**

passend für Eurokästen 600 x 400 mm, pulverbeschichtet brillantblau RAL 5007. 4 Lenkrollen mit TPE-Bereifung, Naben mit Rillenkugellager. 2 Stück mit Feststeller.

**13580 | 13680**

Offene Winkelstahlkonstruktion.

**13585**

Stahlblechwanne dicht verschweißt. Rand 22 mm hoch. Besonders geeignet für den Transport von durchbrochenen Kästen mit öligen oder feuchten Teilen. Es tropft nichts auf den Boden.

**13581**

Winkelstahlkonstruktion mit Boden aus Holzwerkstoffplatte, Rand 15 mm hoch.

**13582**

Winkelstahlkonstruktion mit Boden aus Holzwerkstoffplatte, bündig mit Rahmen.

**13590**

Kastenroller aus Kunststoff (ABS 1. Wahl). Farbe blau. 4 Lenkrollen, 2 mit Feststeller, Räder Polyamid, Naben mit Gleitlagerung. Zerlegte Anlieferung.

**Einhängedeichsel****13560**

Einhängedeichsel für 13580 | 13581 | 13585 | 13680



13580 | 13680



13585



13581

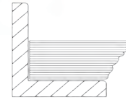

13582



13590



13560

	Bestell-Nr.	Tragkraft kg	Rad-Ø mm	Ladefläche L x B mm	Ladeflächen- höhe mm	Ausführung	Eigengewicht kg	Preis Euro
<b>Eurokasten- roller</b>	13580	250	125	605 x 408	182	offene Rahmen	9	103,-
	13680	250	125	810 x 610	182	offene Rahmen	11	142,-
	13585	250	125	605 x 408	182	Blechplattform	13	126,-
	13581	250	125	605 x 408	194	mit Bodenplatte	11	119,-
	13582	250	125	605 x 408	209	mit Bodenplatte	12	128,-
	13590	250	100	605 x 405	145	offene Rahmen	4	89,-
	13560	-	-	-	-	-	1,4	34,-



**Eurokastenroller**  
mit Schiebebügel. Passend für Eurokästen 600 x 400 mm, pulverbeschichtet brillantblau RAL 5007. 4 Lenkrollen mit TPE-Bereifung, Naben mit Rillenkugellager. 2 Stück mit Feststeller.

**135800**  
Offene Winkelstahlkonstruktion.

**135810**  
Winkelstahlkonstruktion mit Boden aus Holzwerkstoffplatte, Rand 15 mm hoch.

**135820**  
Winkelstahlkonstruktion mit Boden aus Holzwerkstoffplatte, bündig mit Rahmen.

**13587**  
Offene Winkelstahlkonstruktion mit Rohrschiebebügel. Die Stirnseite des Rahmens gegenüber dem Schiebebügel ist offen (ohne Kante), wodurch Kästen auf- und abgezogen werden können.

	Bestell-Nr.	Tragkraft kg	Rad-Ø mm	Ladefläche L x B mm	Ladeflächenhöhe mm	Ausführung	Eigengewicht kg	Preis Euro
<b>Eurokastenroller</b>	135800	250	125	605 x 408	182	offene Rahmen	11	142,-
	135810	250	125	605 x 408	182	mit Bodenplatte	13	156,-
	135820	250	125	605 x 408	209	mit Bodenplatte	14	166,-
	13587	250	125	605 x 408	182	offene Rahmen	11	133,-

### Eurokastenroller

passend für Eurokästen 600 x 400 mm, pulverbeschichtet brillantblau RAL 5007. 4 Lenkrollen mit TPE-Bereifung, Naben mit Rillenkugellager. 2 Stück mit Feststeller. Zerlegte Anlieferung.

#### 13540

Etageroller mit 2 Plattformen. Beide Rahmen mit Böden aus Holzwerkstoffplatte, Rand 15 mm hoch. Lichter Etagenabstand 400 mm, Gesamthöhe 638 mm.

Tragkraft obere Ladefläche 100 kg

#### 13550

wie 13540, jedoch Böden bündig mit Oberkante Rahmen.

Tragkraft obere Ladefläche 100 kg

#### 135400

wie 13540, jedoch mit Rohrschiebebügel, Gesamthöhe 970 mm.

Tragkraft obere Ladefläche 100 kg

#### 135500

wie 13550, jedoch mit Rohrschiebebügel, Gesamthöhe 970 mm.

Tragkraft obere Ladefläche 100 kg

#### 135600

Etager-Roller mit 2 Rahmen zur Aufnahme von Eurokästen. Lichter Etagenabstand 500 mm, Gesamthöhe 970 mm.

Tragkraft obere Ladefläche 80 kg

#### 135610

wie 135600, jedoch mit Böden aus Holzwerkstoffplatte in den Rahmen, Rand 15 mm hoch.

Tragkraft obere Ladefläche 80 kg



13540

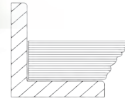

13550

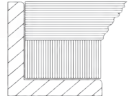

135400



135500



135600



135610

Eurokästen Seite 100

Zubehör S. 184-185

	Bestell-Nr.	Tragkraft kg	Rad-Ø mm	Ladefläche L x B mm	Ladeflächenhöhen mm	Ausführung	Eigengewicht kg	Preis Euro
Eurokastenroller	13540	250	125	605 x 408	194, 623	mit Bodenplatten	17	237,-
	13550	250	125	605 x 408	209, 638	mit Bodenplatten	19	253,-
	135400	250	125	605 x 408	194, 623	mit Bodenplatten	18	270,-
	135500	250	125	605 x 408	209, 638	mit Bodenplatten	21	285,-
	135600	250	125	605 x 408	182, 712	offene Rahmen	15	224,-
	135610	250	125	605 x 408	194, 724	mit Bodenplatten	19	265,-



2380



2390



2381



2391



2382



2392

### Eurokasten-Wagen Baukasten-System

Stahlrohr- und Profilstahl-Konstruktion, pulverbeschichtet. Schraubkonstruktion.

4 Lenkrollen mit TPE-Bereifung, Naben mit Rillenkugellager. 2 Stück mit Feststeller.

Etagenrahmen variabel einschraubbar, Raster 50 mm, Neigung bei schrägem Einbau 15° oder 30°.

Tragkraft pro Ladefläche 80 kg.

#### 2380 | 2390

3 Etagenrahmen passend für je 1 bzw. 2 Eurokästen 600 x 400 mm.

Lieferung ohne Kästen.

#### 2381 | 2391

mit 3 Holzwerkstoffplatten, Rand 13 mm hoch.

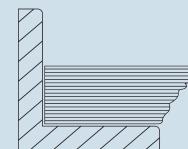

#### 2382 | 2392

offener Rahmen mit 3 bzw. 6 Eurokästen 600 x 400 x 145 mm.

### Feststellstrebe für Rückenlochrolle 71642F | 71643F

einschraubbare Fixierung zum nachträglichen Umbau von Lenkrollen zu Bockrollen. Ermöglicht spurtreuen Lauf. 1 Satz = 2 Stück.

Für Rolle-Ø	Best.-Nr.	Preis Euro
125 mm	71642F	28,-
160/200 mm	71643F	29,-



	Bestell-Nr.	Tragkraft kg	Rad-Ø mm	Ladefläche L x B mm	Außenmaße L x B x H mm	Ausführung	Ladeflächenhöhen mm	Eigengewicht kg	Preis Euro
Eurokasten-Wagen	2380	250	125	410 x 610	525 x 666 x 1101	offene Rahmen	238, 538, 838	27	356,-
	2390	250	125	820 x 610	935 x 666 x 1101	offene Rahmen	238, 538, 838	33	412,-
	2381	250	125	410 x 610	525 x 666 x 1101	mit Bodenplatten	251, 551, 851	35	391,-
	2391	250	125	820 x 610	935 x 666 x 1101	mit Bodenplatten	251, 551, 851	48	485,-
	2382	250	125	410 x 610	525 x 666 x 1101	mit Kästen	238, 538, 838	32	412,-
	2392	250	125	820 x 610	935 x 666 x 1101	mit Kästen	238, 538, 838	53	528,-

Eurokästen Seite 100

Zubehör S. 183-185

keine größeren Rad-Ø möglich



**Eurokasten-Wagen  
Baukasten-System**

Stahlrohr- und Profilstahl- geschweißt, pulverbeschichtet brillantblau RAL 5007, Schraub- konstruktion.

4 Lenkrollen mit TPE-Bereifung Naben mit Rillenkugellager. 2 Stück mit Feststeller.

Variabel einschraubbare Etagen, Raster 100 mm, Neigung bei schrägem Einbau 15° oder 30°.

Tragkraft pro Ladefläche 80 kg.

**1370**

5 Etagenrahmen passend für je 2 Eurokästen 600 x 400 mm.

Lieferung ohne Kästen.

**1371**

mit 5 Holzwerkstoffplatten, Rand 13 mm hoch.

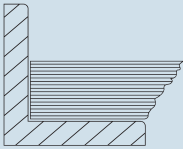

**1372**

mit 10 Eurokästen 1335, 600 x 400 x 145 mm.

**Feststellstrebe für Rückenlochrolle  
71642F | 71643F**

einschraubbare Fixierung zum nachträglichen Umbau von Lenkrollen zu Bockrollen. Ermöglicht spurtreuen Lauf. 1 Satz = 2 Stück.

Für Rolle-Ø	Best.-Nr.	Preis Euro
125 mm	71642F	28,-
160/200 mm	71643F	29,-



**Eurokästen Seite 100**

**Zubehör S. 183-185**

keine größeren Rad-Ø möglich



1370



1371



1372

	Bestell-Nr.	Tragkraft kg	Rad-Ø mm	Ladefläche L x B mm	Außenmaße L x B x H mm	Ausführung	Ladeflächenhöhen mm	Eigengewicht kg	Preis Euro
Euro- kasten- Wagen	1370	400	160	820 x 610	935 x 666 x 1686	offene Rahmen	298, 598, 898, 1198, 1498	59	654,-
	1371	400	160	820 x 610	935 x 666 x 1686	mit Bodenplatten	311, 611, 911, 1211, 1511	84	775,-
	1372	400	160	820 x 610	935 x 666 x 1686	mit Kästen	298, 598, 898, 1198, 1498	68	865,-

**Eurokasten-Wagen  
Baukasten-System**

Stahlrohr- und Profilstahlgeschweißt, pulverbeschichtet brillantblau RAL 5007, Schraubkonstruktion.

4 Lenkrollen mit TPE-Bereifung Naben mit Rillenkugellager. 2 Stück mit Feststeller.

Variabel einschraubbare Etagen, Raster 100 mm, Neigung bei schrägem Einbau 15° oder 30°.

Tragkraft pro Ladefläche 80 kg.

**1383**

5 Etagenrahmen passend für je 3 Eurokästen 600 x 400 mm. Lieferung ohne Kästen.

**1384**

mit 5 Holzwerkstoffplatten, Rand 13 mm hoch.

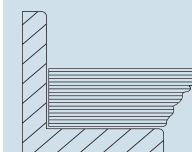

**1398**

mit Kunststoffkästen  
3 Stück 600 x 400 x 145 mm  
6 Stück 600 x 400 x 170 mm  
6 Stück 600 x 400 x 220 mm.

**1399**

mit 15 Kunststoffkästen 1335, 600 x 400 x 145 mm.

**Feststellstrebe für Rückenlochrolle  
71642F | 71643F**

einschraubbare Fixierung zum nachträglichen Umbau von Lenkrollen zu Bockrollen. Ermöglicht spurtreuen Lauf. 1 Satz = 2 Stück.

Für Rolle-Ø	Best.-Nr.	Preis Euro
125 mm	71642F	28,-
160/200 mm	71643F	29,-



1383



1384



1398



1399

	Bestell-Nr.	Tragkraft kg	Rad-Ø mm	Ladefläche L x B mm	Außenmaße L x B x H mm	Ausführung	Ladeflächenhöhen mm	Eigengewicht kg	Preis Euro
Eurokasten-Wagen	1383	400	160	1240 x 610	1372 x 685 x 1686	offene Rahmen	298, 598, 898, 1198, 1498	70	686,-
	1384	400	160	1240 x 610	1372 x 685 x 1686	mit Bodenplatten	311, 611, 911, 1211, 1511	109	885,-
	1398	400	160	1240 x 610	1372 x 685 x 1686	mit Kästen	298, 598, 898, 1198, 1498	97	1.045,-
	1399	400	160	1240 x 610	1372 x 685 x 1686	mit Kästen	298, 598, 898, 1198, 1498	96	989,-



## Beistellwagen Baukasten-System

Stahlrohr- und Profilstahl-Konstruktion, pulverbeschichtet, brillantblau RAL 5007.

2 Lenk- und 2 Bockrollen, TPE-Bereifung 125 x 32 mm, Naben mit Rillenkugellager.

Feststeller an den Lenkrollen.

Tragkraft obere und mittlere Ladefläche 50 kg.

### 32900 | 32910

Offene Rahmen ohne Platte.

Ladeflächenhöhen:  
197, 652, 1152 mm

### 32901 | 32911

Mit 3 Holzwerkstoffplatten, Rand 13 mm hoch.

Ladeflächenhöhen:  
209, 664, 1164 mm

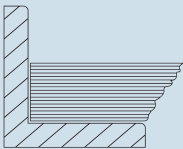

### 32902 | 32912

Mit 3 Kunststoffkästen  
1 St. 600 x 400 x 145 mm  
2 St. 600 x 400 x 220 mm

Ladeflächenhöhen:  
197, 652, 1152 mm

### 32910 | 32911 | 32912

Beistellwagen mit neigbaren Ladeflächen. Obere und mittlere Ladefläche nach beiden Seiten um 15° und 30° neigbar, Arretierung mittels Federriegel.



32900



32910



32901



32911



32902



32912

	Bestell-Nr.	Tragkraft kg	Rad-Ø mm	Ladefläche L x B mm	Außenmaße L x B x H mm	Ausführung	Eigengewicht kg	Preis Euro
Beistellwagen	32900	200	125	605 x 405	821 x 455 x 1178	offene Rahmen	22	299,-
	32910	200	125	605 x 405	821 x 455 x 1178	offene Rahmen	24	371,-
	32901	200	125	605 x 405	821 x 455 x 1178	mit Bodenplatten	31	337,-
	32911	200	125	605 x 405	821 x 455 x 1178	mit Bodenplatten	33	407,-
	32902	200	125	605 x 405	821 x 455 x 1282	mit Kästen	28	372,-
	32912	200	125	605 x 405	821 x 455 x 1282	mit Kästen	30	445,-

Eurokästen Seite 100

Zubehör S. 183-185





32920



32921



32930



32931

## Beistellwagen Baukasten-System

Stahlrohr- und Profilstahlgeschweißt, pulverbeschichtet brillantblau RAL 5007, Schraubkonstruktion.

4 Lenkrollen mit TPE-Bereifung, Naben mit Rillenkugellager. 2 Stück mit Feststeller.

Ladeflächenhöhen: 285, 540, 795, 1050 mm

Tragkraft pro Ladefläche 60 kg.

### 32920

4 Etagen mit Holzwerkstoffplatten, Rand 10 mm hoch.

### 32921

Ausführung wie 32920, jedoch mit zusätzlich 4 Stück Sichtlagerkästen 1786, Größe L x B x H 500/450 x 310 x 200 mm.

### 32930

4 Etagen mit Holzwerkstoffplatten, Rand 10 mm hoch.

### 32931

Ausführung wie 32930, jedoch mit zusätzlich 8 Stück Sichtlagerkästen 1786, Größe L x B x H 500/450 x 310 x 200 mm.

## Feststellstrebe für Rückenlochrolle 71642F | 71643F

einschraubbare Fixierung zum nachträglichen Umbau von Lenkrollen zu Bockrollen. Ermöglicht spurtreuen Lauf. 1 Satz = 2 Stück.

Für Rolle-Ø	Best.-Nr.	Preis Euro
125 mm	71642F	28,-
160/200 mm	71643F	29,-



	Bestell-Nr.	Tragkraft kg	Rad-Ø mm	Ladefläche L x B mm	Außenmaße L x B x H mm	Ausführung	Eigengewicht kg	Preis Euro
<b>Beistellwagen</b>	32920	250	125	320 x 470	430 x 513 x 1130	mit Bodenplatten	24	336,-
	32921	250	125	320 x 470	430 x 513 x 1250	mit Kästen	29	445,-
	32930	250	125	630 x 470	740 x 513 x 1130	mit Bodenplatten	32	362,-
	32931	250	125	630 x 470	740 x 513 x 1250	mit Kästen	43	585,-

## Beistellwagen Baukasten-System

Stahlrohr- und Profilstahlgeschweißt, pulverbeschichtet brillantblau RAL 5007, Schraubkonstruktion.

4 Lenkrollen mit TPE-Bereifung, Naben mit Rillenkugellager.  
2 Stück mit Feststeller.

Ladeflächenhöhen:  
285, 540, 795, 1050 mm  
Tragkraft pro Ladefläche 60 kg.

### 32940

4 Etagen mit Holzwerkstoffplatten, Rand 10 mm hoch.

### 32941

Ausführung wie 32940, jedoch mit zusätzlich 12 Stück Sichtlagerkästen 1786, Größe L x B x H 500/450 x 310 x 200 mm.

### 32950

4 Etagen mit Holzwerkstoffplatten, Rand 10 mm hoch.

### 32951

Ausführung wie 32950, jedoch mit zusätzlich 16 Stück Sichtlagerkästen 1786, Größe L x B x H 500/450 x 312 x 200 mm.

## Montagewagen Baukasten-System

Stahlrohr- und Profilstahlgeschweißt, pulverbeschichtet brillantblau RAL 5007, Schraubkonstruktion. Variabel einschraubbare Etagen, Stahlrahmen mit eingeleger Holzwerkstoffplatte, Oberfläche Buchendekor, Rand 12 mm hoch. Einschraubraster 100 mm, Neigung stufenlos einstellbar von 0° bis 35°, sichere Arretierung mittels Griffschrauben.

Tragkraft pro Ladefläche 60 kg.

Deutsches Patent  
10 2005 062 391

### 2881

Einseitige Ausführung, 3 Etagen mit Holzwerkstoffplatten, Rand 12 mm hoch.

### 2882

Ausführung wie 2881, jedoch mit zusätzlich 12 Stück Sichtlagerkästen Größe L x B x H 230/200 x 147 x 132 mm und 4 Stück 350/300 x 210 x 145 mm.



32940



32941



32950



32951

## MONTAGEWAGEN



2881



2882

	Bestell-Nr.	Tragkraft kg	Rad-Ø mm	Ladefläche L x B mm	Außenmaße L x B x H mm	Ausführung	Eigengewicht kg	Preis Euro
Beistellwagen	32940	250	125	940 x 470	1050 x 513 x 1130	mit Bodenplatten	42	402,-
	32941	250	125	940 x 470	1050 x 513 x 1250	mit Kästen	58	722,-
	32950	250	125	1250 x 470	1360 x 513 x 1130	mit Bodenplatten	50	421,-
	32951	250	125	1250 x 470	1360 x 513 x 1250	mit Kästen	71	852,-
Montagewagen	2881	250	125	900 x 315	1050 x 362 x 1205	mit Bodenplatten	33	410,-
	2882	250	125	900 x 315	1050 x 362 x 1205	mit Kästen	40	602,-



2883



2884

**2883**

Einseitige Ausführung, 3 Ebenen mit Holzwerkstoffplatten, Rand 12 mm hoch.

**2884**

Ausführung wie 2883, jedoch mit zusätzlich 12 Stück Eurokästen Größe L x B x H 400 x 300 x 145 mm.

**2895**

Einseitige Ausführung, 4 Ebenen mit Holzwerkstoffplatten, Rand 12 mm hoch. Tragkraft pro Ladefläche 80 kg.

**2896**

Ausführung wie 2895, jedoch mit zusätzlich 12 Stück Eurokästen 600 x 400 x 145 mm.

**2891**

Zweiseitige Ausführung, 4 zweiteilige Ebenen mit Holzwerkstoffplatten, Rand 12 mm hoch.

**2892**

Ausführung wie 2891, jedoch mit zusätzlich 16 Stück Sichtlagerkästen Größe L x B x H 230/200 x 147 x 132 mm, 24 Stück 350/300 x 210 x 145 mm und 12 Stück 350/300 x 210 x 200 mm.

**Zusatzböden**

Zusätzliche Etage für	Best.-Nr.	Preis Euro
2881   2882	2888	73,-
2883   2884	2899	93,-
2895   2896	2897	113,-
2891   2892	2898	90,-

**Feststellstrebe für Rückenlochrolle 71642F | 71643F**

einschraubbare Fixierung zum nachträglichen Umbau von Lenkrollen zu Bockrollen. 1 Satz = 2 Stück.

Für Rolle-Ø	Best.-Nr.	Preis Euro
125 mm	71642F	28,-
160/200 mm	71643F	29,-



**Euro- und Sichtlagerkästen Seite 100**



2895



2896



2891



2892

Bestell-Nr.	Tragkraft kg	Ladefläche L x B mm	Außenmaße L x B x H mm	Ausführung	Anzahl Ebenen	Ladeflächenhöhen mm	Eigengewicht kg	Preis Euro
2883	250	1240 x 415	1355 x 477 x 1197	mit Bodenplatten	3	370, 670, 970	46	467,-
2884	250	1240 x 415	1355 x 477 x 1197	mit Kästen	3	370, 670, 970	56	665,-
2895	300	1280 x 658	1384 x 725 x 1493	mit Bodenplatten	4	370, 670, 970, 1270	84	845,-
2896	300	1280 x 658	1384 x 725 x 1493	mit Kästen	4	370, 670, 970, 1270	103	1.251,-
2891	300	1280 x 2 x 315	1384 x 725 x 1493	mit Bodenplatten	4	370, 670, 970, 1270	96	861,-
2892	300	1280 x 2 x 315	1384 x 725 x 1493	mit Kästen	4	370, 670, 970, 1270	123	1.450,-

**Sichtlagerkästen****1781 - 1786**

aus robustem schlagfestem Kunststoff, glattwandig und dadurch leicht zu reinigen. Farbe grau.

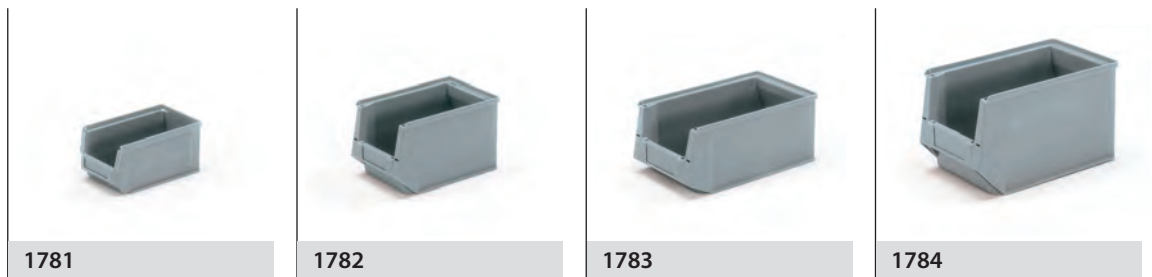

1781

1782

1783

1784

**Eurokästen****1308 - 1339**

in Euro-Normabmessungen aus hochwertigem, schlagfestem Kunststoff, vorwiegend Polyethylen (PE) und Polypropylen (PP), hergestellt. Diese Materialien sind resistent gegen alle gebräuchlichen Laugen und Säuren, geruchs- und geschmacksneutral, physiologisch völlig unbedenklich und bleiben bei Temperaturen zwischen - 40° und + 100° formstabil und materialbeständig. Farbe grau.



1786



1309

1335

1330

1336

**Deckel für Eurokästen****1315 | 1338**

Scharnierdeckel mit 2 Schnappverschlüssen, verplombbar.



1339

1308

1337

1315 | 1338

	Bestell-Nr.	Außenmaße L x B x H mm	Innenmaße L x B x H mm	Inhalt Liter	Tragkraft kg	Eigengewicht kg	Preis Euro
<b>Sichtlagerkästen</b>	1781	170/145 x 102 x 78	-	-	1	0,1	7,40
	1782	230/200 x 147 x 132	-	-	3,2	0,3	13,-
	1783	350/300 x 210 x 145	-	-	8	0,6	22,-
	1784	350/300 x 210 x 200	-	-	10,5	0,8	24,-
	1786	500/450 x 310 x 200	-	-	24,5	1,4	31,-
<b>Eurokästen</b>	1309	400 x 300 x 145	366 x 264 x 130	12	15	0,9	17,-
	1335	600 x 400 x 145	558 x 358 x 142	28	20	1,6	25,-
	1330	600 x 400 x 170	558 x 358 x 165	33	20	3,3	27,-
	1336	600 x 400 x 220	558 x 358 x 216	43	20	1,8	28,-
	1339	600 x 400 x 280	558 x 358 x 275	55	20	2,3	38,-
	1308	600 x 400 x 325	558 x 358 x 320	64	20	3,8	39,-
	1337	600 x 400 x 425	570 x 370 x 422	89	20	3,6	47,-
<b>Deckel</b>	1315	400 x 300	-	-	-	0,4	13,-
	1338	600 x 400	-	-	-	0,7	16,-

# MATERIALSTÄNDER

**Hochwertig:**

Robuste Stahlkonstruktion und widerstandsfähige Pulverbeschichtung. Made in Germany

**4 Qualitätsrollen:**

Für leichtes Verfahren und optimale Wendigkeit. 2 davon mit Feststellern.

**Individuell:**

Verschiedene Plattformen und Verstellsysteme.

**Ergonomisch:**

Zur Entlastung der Wirbelsäule bei stehenden oder sitzenden Tätigkeiten. Höhe verstellbar.

### Materialständer

für Kunststoffkästen, Stahlblechkästen, Drahtkörbe usw., höhenverstellbar und fahrbar.

Profilstahl-/Rohrkonstruktion mit Stahlblechplattform. Pulverbeschichtet brillantblau RAL 5007.

4 Lenkrollen mit TPE-Bereifung, Naben mit Gleitlagerung, 2 davon mit Feststeller.

#### 3260 | 3270

Stahlblechplattform mit allseitigem Rand 20 mm hoch. Nicht neigbar, höhenverstellbar im Raster von 25 mm.



3260



3270

#### 3280 | 3282

Stahlblechplattform mit einseitiger Anlagekante, gerade oder neigbar um 15° und 30°, höhenverstellbar im Raster von 25 mm.



3280



3282



Anwendungsbeispiel

	Bestell-Nr.	Tragkraft kg	Rad-Ø mm	Ladefläche L x B mm	Höhenverstellbar von – bis mm	Eigengewicht kg	Preis Euro
Materialständer	3260	150	75	605 x 405	524 – 774	17	250,-
	3270	150	75	605 x 405	720 – 995	17	257,-
	3280	150	75	510 x 410	500 – 775	18	306,-
	3282	150	75	510 x 410	755 – 1105	18	320,-



3285



3286



3290



3291



3191

## Materialständer

für Kunststoffkästen, Stahlblechkästen, Drahtkörbe usw., höhenverstellbar und fahrbar. Profilstahl-/Rohrkonstruktion mit Stahlblechplattform. Pulverbeschichtet brillantblau RAL 5007. 4 Lenkrollen mit TPE-Bereifung, Naben mit Gleitlagerung, 2 davon mit Feststeller.

### 3285

Stahlblechplattform mit einseitiger Anlagekante, gerade oder neigbar um 15° und 30°, stufenlos höhenverstellbar mittels Zahnstangenwinde, auch unter Last möglich. 2 Teleskopsäulen.

### 3286

Stahlblechplattform mit einseitiger Anlagekante, gerade oder neigbar um 15° und 30°, stufenlos höhenverstellbar mittels Hydraulikpumpe, auch unter Last möglich. Betätigung über Fußpedal, Senkventil feinfühlig zu regulieren.

### 3290 | 3291

Stahlblechplattform mit einseitiger Anlagekante, gerade oder neigbar um 15° und 30°, stufenlos höhenverstellbar, dreh- und arretierbar, mit pneumatischer Absenkämpfung.

## Rollenbock

### 3191

zur Unterstützung von Langmaterialien an Sägen, Pressen Bohrmaschinen usw. Stufenlos höhenverstellbar, dreh- und arretierbar, mit pneumatischer Absenkämpfung. Fahrbar. Auflagerolle aus Stahlrohr 450 mm, 60 mm Ø, kugelgelagert. Beidseitig Schwerkraftanschläge 20 mm über Oberkante Rolle (drehen sich bei breiten Werkstücken selbsttätig weg). 4 Lenkrollen, alle mit Feststeller.

	Bestell-Nr.	Tragkraft kg	Rad-Ø mm	Ladefläche L x B mm	Höhenverstellbar von - bis mm	Eigengewicht kg	Preis Euro
Materialständer	3285	250	125	750 x 450	655 - 1025	35	729,-
	3286	250	125	750 x 450	720 - 1080	39	660,-
	3290	150	75	510 x 410	510 - 700	24	375,-
	3291	150	75	510 x 410	720 - 1070	28	388,-
Rollenbock	3191	150	75	-	780 - 1130	21	371,-

Zerlegte Anlieferung, einfache Selbstmontage.

**Garantie** für 3286, 3290/3291 und 3191 2 Jahre.

# SCHWERE WAGEN



## **Baukasten-System:**

Multifunktionales Baukasten-System mit dem bewährten fetra Steck- und Schraubprinzip. Die MultiVario-Transporter lassen sich vielfach verändern, austauschen und ergänzen.

## **Ladefläche:**

Rutschsichere Siebdruckplatte aus wasserfestem Sperrholz.



## **Elastic-Vollgummi-Bereifung:**

Sehr komfortabel durch leichten, hoch elastischen Lauf. Spurlos, Naben mit Kugellagerung.

## **Robust und elegant:**

Speziell für große Lasten konstruiert. Optisch aus einem Guss mit runden Ecken.







12592 | 12593 | 12595 | 12596



12582 | 12583 | 12585 | 12586



12502 | 12503 | 12505 | 12506



12512 | 12513 | 12515 | 12516

### Super-MultiVario-Transporter Baukasten-System

Der Super-MultiVario-Transporter ist speziell für große Lasten konstruiert.

Die hochwertigen Elastic-Vollgummirollen mit Kugellagern ermöglichen eine hervorragende Handlichkeit und einen sehr leichten Lauf.

Stahlrohr und Profilstahl geschweißt, pulverbeschichtet brillantblau RAL 5007. Plattformen mit rutschsicherer Siebdruckplatte aus wasserfestem Sperrholz.

2 Lenk- und Bockrollen, Elastic-Vollgummi-Bereifung 200 x 50 mm, blaugrau, spurlos. Naben mit Kugellager.

Feststeller an den Lenkrollen.

Ladeflächenhöhe: 283 mm

### Rungenwagen 12582 - 12586

mit 4 Rungen, verschraubbar. Nutzlänge 600 mm.

### Schiebebügelwagen 12502 - 12506

mit Rohrschiebebügel.

### Stirnwandwagen 12512 - 12516

Stirnwand aus glatter wasserfester Siebdruckplatte.

Stirnwandhöhe: 500 mm

	Bestell-Nr.	Tragkraft kg	Rad-Ø mm	Ladefläche L x B mm	Außenmaße L x B x H mm	Eigengewicht kg	Preis Euro
<b>Basiswagen</b>	12592	1200	200	1000 x 700	1076 x 700 x 283	38	397,-
	12593	1200	200	1200 x 800	1276 x 800 x 283	42	440,-
	12595	1200	200	1600 x 800	1676 x 800 x 283	56	524,-
	12596	1200	200	2000 x 800	2076 x 800 x 283	86	683,-
<b>Rungenwagen</b>	12582	1200	200	1000 x 700	1076 x 700 x 887	42	427,-
	12583	1200	200	1200 x 800	1276 x 800 x 887	46	469,-
	12585	1200	200	1600 x 800	1676 x 800 x 887	60	556,-
	12586	1200	200	2000 x 800	2076 x 800 x 887	90	713,-
<b>Schiebebügelwagen</b>	12502	1200	200	1000 x 700	1155 x 700 x 1005	42	440,-
	12503	1200	200	1200 x 800	1355 x 800 x 1005	47	486,-
	12505	1200	200	1600 x 800	1755 x 800 x 1005	60	570,-
	12506	1200	200	2000 x 800	2155 x 800 x 1005	87	730,-
<b>Stirnwandwagen</b>	12512	1200	200	1000 x 700	1155 x 700 x 1005	45	472,-
	12513	1200	200	1200 x 800	1355 x 800 x 1005	52	521,-
	12515	1200	200	1600 x 800	1755 x 800 x 1005	64	608,-
	12516	1200	200	2000 x 800	2155 x 800 x 1005	96	765,-

Zubehör S. 183-185

### Super-MultiVario-Transporter Baukasten-System

Der Super-MultiVario-Transporter ist speziell für große Lasten konstruiert.

Die hochwertigen Elastic-Vollgummirollen mit Kugellagern ermöglichen eine hervorragende Handlichkeit und einen sehr leichten Lauf.

Stahlrohr und Profilstahl geschweißt, pulverbeschichtet brillantblau RAL 5007. Plattformen mit rutschsicherer Siebdruckplatte aus wasserfestem Sperrholz.

2 Lenk- und Bockrollen, Elastic-Vollgummi-Bereifung 200 x 50 mm, blaugrau, spurlos. Naben mit Kugellager.

Feststeller an den Lenkrollen.



12497

### Tischwagen 12497

Quadratische Ladeflächen.

Tragkraft obere Plattform 500 kg.

### Tischwagen 12402 - 12406 12422 - 12426

Rechteckige Ladeflächen.

Tragkraft obere und mittlere Plattform 500 kg.



12402 | 12403 | 12405 | 12406



12422 | 12423 | 12425 | 12426

### Anbausatz 2149

Stahlblechschublade mit Kugelauszug und Zylinderschloss.

Höhe x Breite x Tiefe innen  
105 x 410 x 475 mm

(2 Stück pro Wagen möglich, bei 12497 1 Stück pro Wagen).



### Anbausatz für Tischwagen

Stahlblechschublade mit Kugelauszug und Zylinderschloss.

Höhe x Breite x Tiefe innen  
105 x 410 x 475 mm



### Schubladen-Einteilungs-Set

aus verzinktem Stahlblech, steckbar. 2 Längsteiler und 6 Trennbleche.

	Bestell-Nr.	Tragkraft kg	Rad-Ø mm	Ladefläche L x B mm	Außenmaße L x B x H mm	Etagenhöhen mm	Eigengewicht kg	Preis Euro
<b>Tischwagen</b>	12497	1200	200	700 x 700	910 x 700 x 925	283, 925	54	562,-
	12402	1200	200	1000 x 700	1210 x 700 x 925	283, 925	67	624,-
	12403	1200	200	1200 x 800	1410 x 800 x 925	283, 925	77	726,-
	12405	1200	200	1600 x 800	1810 x 800 x 925	283, 925	100	914,-
	12406	1200	200	2000 x 800	2210 x 800 x 925	283, 925	156	1.189,-
	12422	1200	200	1000 x 700	1210 x 700 x 925	283, 604, 925	97	842,-
	12423	1200	200	1200 x 800	1410 x 800 x 925	283, 604, 925	108	1.010,-
	12425	1200	200	1600 x 800	1810 x 800 x 925	283, 604, 925	144	1.273,-
	12426	1200	200	2000 x 800	2210 x 800 x 925	283, 604, 925	228	1.690,-
<b>Stahlblechschublade</b>	2149	-	-	-	-	-	-	241,-
<b>Schubladen-Set</b>	2148-ES	-	-	-	-	-	-	66,-

Zubehör S. 183-185



18202 | 18203



18212-1 | 18213-1



18302 | 18303



18312-1 | 18313-1

### Super-MultiVario-Transporter Baukasten-System

Der Super-MultiVario-Transporter ist speziell für große Lasten konstruiert.

Stahlrohr und Profilstahl geschweißt, pulverbeschichtet brillantblau RAL 5007.

1 fester und 3 Einlegeböden aus wasserfestem tragfähigem Sperrholz. 1 Seite Siebdruck rutschsicher, die andere Seite glatt. Einlegeböden variabel einsetzbar. Teilung 100 mm.

Etagenhöhen:  
283, 688, 1088, 1488 mm

Tragkraft pro Boden 180 kg.

Die hochwertigen Elastic-Vollgummirollen mit Kugellagern ermöglichen eine hervorragende Handlichkeit und einen sehr leichten Lauf.

2 Lenk- und Bockrollen, Elastic-Vollgummi-Bereifung 200 x 50 mm, blaugrau spurlos, Naben mit Kugellager.

Feststeller an den Lenkrollen.

### Etagenwagen

18212 -1 | 18213-1 |  
18312 -1 | 18313-1

Stirnwände mit vertikalen Rohrstreben im Abstand von ca. 130 mm, 1 Längswand zum Einhängen, ebenfalls mit vertikalen Rohrstreben.

### Einlegeböden

Mehr- oder Minderpreis, inklusiv 1 Paar Aufschlagwinkel

Größe mm	Bestell-Nr.	Euro
1000 x 700	E18202ETAW	111,-
1200 x 800	E18203ETAW	140,-

	Bestell-Nr.	Tragkraft kg	Rad-Ø mm	Ladefläche L x B mm	Außenmaße L x B x H mm	Eigengewicht kg	Preis Euro
Etagenwagen	18202	1200	200	1000 x 700	1173 x 700 x 1583	85	850,-
	18203	1200	200	1200 x 800	1373 x 800 x 1583	101	973,-
	18212-1	1200	200	1000 x 700	1184 x 724 x 1583	103	1.130,-
	18213-1	1200	200	1200 x 800	1384 x 824 x 1583	121	1.249,-
	18302	1200	200	1000 x 700	1173 x 700 x 1817	84	854,-
	18303	1200	200	1200 x 800	1373 x 800 x 1817	103	979,-
	18312-1	1200	200	1000 x 700	1184 x 724 x 1817	110	1.133,-
	18313-1	1200	200	1200 x 800	1384 x 824 x 1817	128	1.279,-

Zubehör S. 183-185

# TRAGARMWAGEN

## Robuste Konstruktion:

Kräftiger Rahmen aus Quadrahtrohr mit stabilen Schellen verschraubt.

## Variables System:

Tragarme verstellbar, wahlweise einseitig oder zweiseitig. Durch zusätzliche Komponenten beliebig ergänzbar.



## TPE-Rolle:

Die innovative TPE-Leichtlaufrolle im attraktiven fetra-Design ist spurlos und geruchsneutral. Besonders leichtlaufendes Rillenkugellager.



## Holzböden:

Aus wasserfestem Sperrholz mit rutschhemmender und glatter Seite.

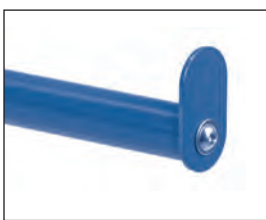

Tragarme mit PVC-Schlauch

Abrollsicherung



**Tragarmwagen  
Baukasten-System**

Ein variables System für Langgut-Transporte und -Lagerung. Tragarme stufenlos verstellbar, Wagen komplett verschraubt.

Rahmen aus stabilem Quadratrohr. Rollen-Traversen, Pfosten und Streben durch kräftige Schraubschellen verbunden. Tragarme aus Stahlrohr 27 mm Ø mit Schraubschellen. Pulverbeschichtet brillantblau RAL 5007.

2 Lenk- und 2 Bockrollen, TPE-Bereifung, Naben mit Rillenkugellager. Feststeller an den Lenkrollen.

Zerlegte Anlieferung.

**4614 | 4615 | 4616**

12 Tragarme einseitig Nutzlänge 600 mm, Ständer-Nutzhöhe 1450 mm.

Tragkraft pro Etage 80 kg.

**4624 | 4625 | 4626**

24 Tragarme zweiseitig (12 Stück je Seite) Nutzlänge 370 mm, Ständer-Nutzhöhe 1450 mm.

Tragkraft pro Etage 120 kg (60 kg/Seite).

**4617 | 4618 | 4619**

wie 4614 | 4615 | 4616, jedoch Tragarme mit 5° Neigung.

**4627 | 4628 | 4629**

wie 4624 | 4625 | 4626, jedoch Tragarme mit 5° Neigung.

**Sonderausrüstung:**

**PVC-Schlauch**

Tragarmrohre mit PVC-Schlauch 3 mm stark überzogen, als Abrutschschutz und zur Schonung des Ladegutes.

**Abrollsicherung**

als Anschlag an den Enden der Tragarme einsetzbar. Nutzhöhe: 30 mm bei PVC-Schlauch: 27 mm

Mehrpreis pro Wagen mit  
• Tragarmen einseitig 68,- €  
• Tragarmen zweiseitig 136,- €

Mehrpreis Abrollsicherung für einzelne Tragarme 5,67 €  
Bestellnr. des Wagens bzw. des Tragarmes mit „AS“ ergänzen, z.B. „4614AS“ bzw. „E4614TAAS“.

**Zubehör S. 110, 183-185**

	Tragkraft kg	Rahmen L x B mm	TPE-Bereifung mm	Außenmaße L x B x H mm	Tragarme pulverbeschichtet		Tragarme pulverbeschichtet und mit PVC-Schlauch überzogen	
					Bestell-Nr.	Preis Euro	Bestell-Nr.	Preis Euro
<b>Tragarmwagen gerade Tragarme</b>	500	1200 x 800	200 x 40	1400 x 800 x 1807	4614	634,-	4614-1	710,-
	500	1600 x 800	200 x 40	1800 x 800 x 1807	4615	646,-	4615-1	722,-
	500	2000 x 800	200 x 40	2200 x 800 x 1807	4616	652,-	4616-1	728,-
	500	1200 x 800	200 x 40	1400 x 800 x 1807	4624	697,-	4624-1	849,-
	500	1600 x 800	200 x 40	1800 x 800 x 1807	4625	707,-	4625-1	859,-
	500	2000 x 800	200 x 40	2200 x 800 x 1807	4626	726,-	4626-1	878,-
<b>Tragarmwagen geneigte Tragarme</b>	500	1200 x 800	200 x 40	1400 x 800 x 1807	4617	652,-	4617-1	728,-
	500	1600 x 800	200 x 40	1800 x 800 x 1807	4618	664,-	4618-1	740,-
	500	2000 x 800	200 x 40	2200 x 800 x 1807	4619	670,-	4619-1	746,-
	500	1200 x 800	200 x 40	1400 x 800 x 1807	4627	733,-	4627-1	885,-
	500	1600 x 800	200 x 40	1800 x 800 x 1807	4628	743,-	4628-1	895,-
	500	2000 x 800	200 x 40	2200 x 800 x 1807	4629	762,-	4629-1	914,-

## Komponenten für Tragarmwagen

Damit lassen sich Standard-Tragarmwagen beliebig ergänzen, z. B. mit weiteren Pfosten und Tragarmen oder Rollentraversen. Horizontalstreben sind in Sonderlängen lieferbar.

### Tragarme

Tragarme mit 600 mm Länge sind für beidseitige Bestückung nicht geeignet.

### Schiebegriff

mittels Klemmschellen am Außenpfosten des Wagens anschraubbar.

### Holzböden für Tragarmwagen

aus wasserfestem Sperrholz 15 mm stark, beidseitig verwendbar, eine Seite ist glatt, eine Seite ist rutschhemmend (Siebdruck), mit Befestigungsschellen.

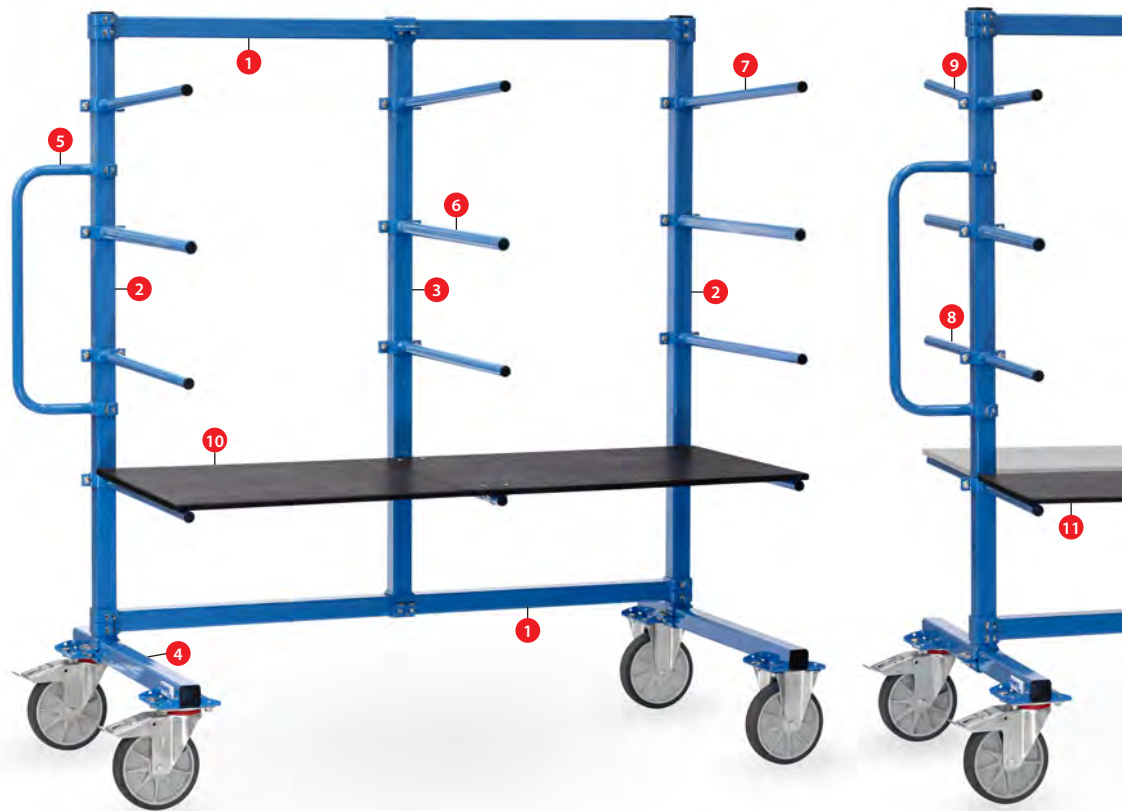

Komponenten für Tragarmwagen

Rahmenkomponenten	Bezeichnung	Länge mm	Bestell-Nr.	Preis Euro
1	Horizontalstrebe	1200	E4614HS	57,-
	Horizontalstrebe	1600	E4615HS	64,-
	Horizontalstrebe	2000	E4616HS	74,-
2	Außenpfosten	-	E4614AP	55,-
3	Mittelpfosten	-	E4614MP	63,-
4	Rollentraverse (ohne Rollen)	-	E4614RT	62,-
5	Schiebegriff	-	4680	41,-

Tragarme	Bezeichnung	Länge mm	Tragarme ohne PVC-Schlauch		Tragarme mit PVC-Schlauch	
			Bestell-Nr.	Preis Euro	Bestell-Nr.	Preis Euro
6	Tragarm gerade	600	E4614TA	22,-	E4614-1TA	28,-
7	Tragarm mit 5° Neigung	600	E4617TA	24,-	E4617-1TA	30,-
8	Tragarm gerade (1 Satz = 2 Stück)	370	E4624TA	27,-	E4624-1TA	33,-
9	Tragarm mit 5° Neigung (1 Satz = 2 Stück)	370	E4627TA	30,-	E4627-1TA	36,-

Holzböden	Bezeichnung	Länge mm	Für Tragarme ohne PVC-Schlauch		Für Tragarme mit PVC-Schlauch	
			Bestell-Nr.	Preis Euro	Bestell-Nr.	Preis Euro
10	Holzboden 600 mm	1200	E4614ET	73,-	E4614-1ET	78,-
	Holzboden 600 mm	1600	E4615ET	107,-	E4615-1ET	113,-
	Holzboden 600 mm	2000	E4616ET	112,-	E4616-1ET	118,-
11	Holzboden 370 mm	1200	E4624ET	52,-	E4624-1ET	58,-
	Holzboden 370 mm	1600	E4625ET	84,-	E4625-1ET	90,-
	Holzboden 370 mm	2000	E4626ET	92,-	E4626-1ET	99,-

# WERKSTÜCKWAGEN

**Ordnung am Montageplatz:**  
Individuelle Konfiguration mit Trägern, Kästen und Wannen.

**Extrem robust:**  
Stabile Winkelstahl-Konstruktion, mit eingeschweißtem Drahtgitter, Maschenweite 75 x 75 mm, Drahtstärke 7 mm!



**TPE-Rolle:**  
Die innovative TPE-Leichtlaufrolle im attraktiven fetra-Design ist spurlos und geruchsneutral. Besonders leichtlaufendes Rillenkugellager.



**Durchgehende Ladefläche:**  
Auch in der Mitte für den Transport von Langgütern.



**1301**

Werkstückwagen, Profilstahl-Konstruktion mit eingeschweißtem Drahtgitter 75 x 75 mm, pulverbeschichtet brillantblau RAL 5007. Boden durchgehend, Holzwerkstoffplatte, Oberfläche Buchendekor.

Beräderung:

2 Lenk- und 2 Bockrollen, TPE-Bereifung, Naben mit Rillenkugellager. Lenkrollen mit Feststeller.

Aufbauhöhe 1250 mm  
Gesamthöhe 1536 mm  
Neigung der Gitter 11%.



1301 mit Zubehör

**Zubehör:**

Stahl geschweißt, pulverbeschichtet grau RAL 7035

**Dornträger**

10 mm Ø, Länge 200 und 300 mm, Tragkraft 10 kg

**Rohrträger**

16 mm Ø, Länge 300 mm  
Tragkraft 15 kg

22 mm Ø, Länge 300 mm  
Tragkraft 25 kg

27 mm Ø, Länge 300 mm  
Tragkraft 25 kg

**Wellenträger**

Wellenabstand 55 mm  
Länge 320 mm  
Tragkraft 25 kg

**Gabelträger**

Lichte Weite 50 mm  
Länge 300 mm  
Tragkraft 25 kg

**Materialkasten**

L x B x H = 250 x 150 x 80 mm  
Tragkraft 25 kg

**Materialwanne**

L x B x H = 1200 x 250 x 40 mm  
Tragkraft 50 kg

**Sichtlagerkasten**

Polypropylen blau  
L x B x H = 300 x 230 x 150 mm



Dornträger 1310



Rohrträger 1312



Materialkasten 1306



Rohrträger 1302



Rohrträger 1303



Materialwanne 1316



Wellenträger 1314



Gabelträger 1305



Sichtlagerkasten 1307

	Bestell-Nr.	Tragkraft kg	Ladefläche L x B mm	TPE-Bereifung mm	Eigengewicht kg	Preis Euro
<b>Werkstückwagen</b>	1301	600	1200 x 800	200 x 40	90	624,-

	Bestell-Nr.	Tragkraft kg	Maße mm	Eigengewicht kg	Preis Euro
<b>Dornträger</b>	1310	10	10 Ø x 200 Länge	0,3	19,-
	1311	10	10 Ø x 300 Länge	0,4	20,-
<b>Rohrträger</b>	1312	15	16 Ø x 300 Länge	0,3	20,-
	1302	25	22 Ø x 300 Länge	0,4	21,-
	1303	25	27 Ø x 300 Länge	0,5	21,-
<b>Wellenträger</b>	1314	25	320 Länge	0,6	24,-
<b>Gabelträger</b>	1305	25	50 mm LW x 300 mm Länge	1,0	24,-
<b>Materialkasten</b>	1306	25	L x B x H = 250 x 150 x 80	1,1	59,-
<b>Materialwanne</b>	1316	50	L x B x H = 1200 x 250 x 40	7,0	99,-
<b>Sichtlagerkasten</b>	1307		L x B x H = 300 x 230 x 150	0,5	22,-

Zubehör S. 183-185



# PLATTENTRANSPORT

## Runde Sache:

7 Verstellmöglichkeiten für Einsteckbügel sauber in die Rahmenkonstruktion integriert.

## Vielseitige Einsatzmöglichkeiten:

Für Transport und Aufbewahrung großflächiger Platten.



## TPE-Rolle:

Die innovative TPE-Leichtlaufrolle im attraktiven fetra-Design ist spurlos und geruchsneutral. Besonders leichtlaufendes Rillenkugellager.



## Robust:

750 kg Tragkraft Standard, optional 1200 kg.

**Plattenroller****4155 | 4156**

Plattenroller mit Klemmbacken. Stahl-Schweißkonstruktion, pulverbeschichtet brillantblau RAL 5007.

Klemmfläche mit Filzbelag. Räder wahlweise Vollgummi- oder Luft-Bereifung, Naben mit Rollenlager.

Sichere Klemmung durch das Gewicht des Ladegutes auf die Klappkonstruktion. Maximale Klemmbreite 0-60 mm.

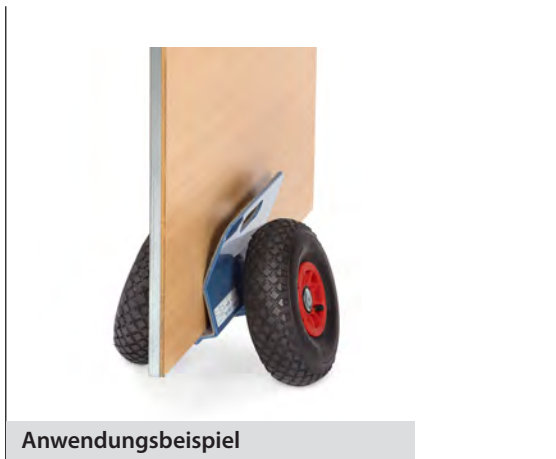
**Anwendungsbeispiel****4155 | 4156****4157 | 4158**

Plattenroller wie 4155 | 4156, jedoch Klemmbreite 30-95 mm (für Fenster geeignet).

**Plattenroller****4165 | 4166**

Plattenroller in U-Form, Stahlblech-Konstruktion, pulverbeschichtet brillantblau RAL 5007, Innenflächen mit Filzbelag.

Räder wahlweise Vollgummi- oder Luft-Bereifung, Naben mit Rollenlager.

Lichte Breite 150 mm.

**4157 | 4158****4165 | 4166****4175 | 4176**

Plattenroller wie 4165 | 4166, jedoch mit Anlage- und Schiebebügel.

Lichte Breite 150 mm.

**4175 | 4176****Stützrolle E4175SR****Zubehör****Stützrollen für Plattenroller 4175 | 4176**

zur nachträglichen Montage an beiden Seiten des Schiebebügels.

1 Satz = 2 Stück

	Bestell-Nr.	Tragkraft kg	Höhe mm	Schaufellänge mm	Schaufelbreite mm	Gesamtbreite mm	Vollgummi-Bereifung mm	Luft-Bereifung mm	Eigengewicht kg	Preis Euro
<b>Plattenroller</b>	4155	250	305	300	60	284	260 x 56	–	8	138,-
	4156	250	305	300	60	298	–	260 x 85	6	138,-
	4157	250	307	300	95	319	260 x 56	–	8	142,-
	4158	250	307	300	95	333	–	260 x 85	6	142,-
	4165	500	260	500	150	343	260 x 56	–	8	120,-
	4166	400	260	500	150	357	–	260 x 85	6	120,-
	4175	500	905	500	150	343	260 x 56	–	10	143,-
	4176	400	905	500	150	357	–	260 x 85	8	143,-
<b>Stützrollen</b>	E4175SR	–	–	–	–	–	–	–	0,5	46,-



1075 | 1076



2075 | 2076

**Plattenkarren**

**1075 | 1076**

Plattenkarren zum Längstransport von großflächigen Holz- und Kunststoffplatten, Stahlrohr-Konstruktion mit Stahlblechschaufel, pulverbeschichtet brillantblau RAL 5007.

Räder wahlweise mit Vollgummi- oder Luft-Bereifung. Naben mit Rollenlager.

2 Stützrollen 50 mm Ø.

Zerlegte Anlieferung.

**2075 | 2076**

Plattenkarre wie 1075 | 1076, jedoch Anlagen mit Profilgummi belegt (rutschsicher), und einstellbarem Niederhalter als Kippsicherung.



Anwendungsbeispiel

	Bestell-Nr.	Tragkraft kg	Höhe mm	Schaufellänge mm	Schaufelbreite mm	Gesamtbreite mm	Vollgummi-Bereifung mm	Luft-Bereifung mm	Eigengewicht kg	Preis Euro
<b>Plattenkarren</b>	1075	400	1430	500	200	680	250 x 60	-	18	234,-
	1076	350	1440	500	200	680	-	260 x 85	16	234,-
	2075	400	1450	500	200	680	250 x 60	-	20	320,-
	2076	350	1460	500	200	680	-	260 x 85	18	320,-



## Plattenwagen

**4411 | 4412 | 4413**

mit festen Rohrbügeln.  
Stahlrohr- und Profilstahl  
geschweißt, pulverbeschich-  
tet brillantblau RAL 5007.  
Plattform Holzwerkstoffplatten,  
Oberfläche Buchendekor.  
Aufbau Stahlrohr-Konstruktion  
verschraubt. 2 Lenk- und 2  
Bockrollen, TPE-Bereifung 200 x  
40 mm, Naben mit Rillenkugel-  
lager. Lenkrollen mit Feststeller.

Anlagehöhe: 1050 mm  
Haltebügelhöhe: 300 mm

**4431 | 4432 | 4433**

wie 4411 | 4412 | 4413,  
jedoch Ladefläche mit auf-  
geklebtem Feinriefengummi.  
Rutschhemmend. Schont emp-  
findliche Transportgüter.

**4445**

Profilstahl und Stahlrohr  
geschweißt, Ladefläche aus  
rutschsicherer Siebdruckplatte  
aus wasserfestem Sperrholz.

2 Lenk- und 2 Bockrollen, TPE-  
Bereifung 200 x 40 mm, Naben  
mit Rillenkugellager. Lenkrollen  
mit Feststeller.

Anlagehöhe: 1150 mm



4411 | 4412 | 4413



4431 | 4432 | 4433



4445

	Bestell-Nr.	Tragkraft kg	Rad-Ø mm	Ladefläche L x B mm	Außenmaße L x B x H mm	Eigengewicht kg	Preis Euro
<b>Plattenwagen mit festen Rohrbügeln</b>	4411	600	200	1070 x 335	1070 x 610 x 1321	36	328,-
	4412	600	200	1070 x 435	1070 x 710 x 1321	41	334,-
	4413	600	200	1270 x 535	1270 x 810 x 1321	45	363,-
<b>Plattenwagen mit Riefengummi</b>	4431	600	200	1070 x 335	1070 x 610 x 1321	34	403,-
	4432	600	200	1070 x 435	1070 x 710 x 1321	39	414,-
	4433	600	200	1270 x 535	1270 x 810 x 1321	43	459,-
<b>Plattenwagen</b>	4445	500	200	1500 x 400	1500 x 710 x 1510	59	417,-



4463 | 4463-1\* | 4465 | 4465-1\*



3012 - 9016



4363 | 4365



Palettenfüße 2021



**Plattenwagen**

**4463 | 4463-1**  
**4465 | 4465-1**  
 bis 1200 kg Tragkraft  
 Profilstahl und Stahlrohr geschweißt, pulverbeschichtet, Siebdruckplatte. 7 Verstellmöglichkeiten für Einsteckbügel.  
**Lieferung ohne Bügel.**  
 Bügelabstand licht 90 mm.  
 2 Lenk- und 2 Bockrollen, Lenkrollen mit Feststeller.  
 750 kg = TPE-Bereifung, Naben mit Rillenkugellager.  
 1200 kg = Vollgummi-Elastic-Bereifung, blaugrau spurlos, Naben mit Kugellager.  
 Ladeflächenhöhe: 295 mm

**Plattenständer**

**4363 | 4365**  
 1200 kg Tragkraft  
 Profilstahl und Stahlrohr geschweißt, pulverbeschichtet, Holzplattform. 4 Gummifüße. 7 Verstellmöglichkeiten für Einsteckbügel.  
**Lieferung ohne Bügel.**  
 Bügelabstand licht 90 mm.  
 An einer Stirnseite eine sechsteilige **Anlaufrolle**.

**Palettenfüße 2021**

Als Zubehör für Plattenständer. Unterfahrhöhe 100 mm, für Gabelhubwagen oder Gabelstapler.

\*Ausstattung mit FIXSTOP nicht möglich.

	Bestell-Nr.	Tragkraft kg	Rad-Ø mm	Ladefläche L x B mm	Außenmaße L x B x H mm	Eigengewicht kg	Preis Euro
<b>Plattenwagen für Einsteckbügel (ohne Bügel)</b>	4463	750	200	1200 x 800	1320 x 800 x 295	41	396,-
	4463-1*	1200	200	1200 x 800	1320 x 800 x 295	46	503,-
	4465	750	200	1600 x 800	1720 x 800 x 295	60	515,-
	4465-1*	1200	200	1600 x 800	1720 x 800 x 295	66	624,-
<b>Plattenständer (ohne Bügel)</b>	4363	1200	-	1200 x 800	1365 x 800 x 100	45	374,-
	4365	1200	-	1600 x 800	1765 x 800 x 100	51	499,-

	Bestell-Nr.	Länge mm	Höhe mm	Eigengewicht kg	Preis Euro
<b>Einsteckbügel für Plattenwagen und Plattenständer</b>	3012	1200	300	5	30,-
	6012	1200	600	6	31,-
	9012	1200	900	7,5	34,-
	3016	1600	300	6	32,-
	6016	1600	600	7	35,-
	9016	1600	900	8,5	37,-
<b>Palettenfüße</b>	2021	-	-	6	97,-

Zubehör S. 183-185

## Glaswagen | Plattenwagen

zum sicheren Transport von Glasscheiben, Holz- und Kunststoffplatten sowie kompletter Fenster und Türen.

Profilstahl und Stahlrohr geschweißt. Pulverbeschichtet, brillantblau RAL 5007.

2 Lenk- und 2 Bockrollen, Vollgummi-Elastic-Bereifung, blaugrau spurlos, Naben mit Kugellager.

Feststeller an den Lenkrollen.

1200 kg Tragkraft.

### 4454 | 4455 | 4456

einseitige Anlagen mit Profilgummi belegt.

### 4474 | 4475 | 4476

zweiseitige Anlagen mit Profilgummi belegt.



4454 | 4455 | 4456



4474 | 4475 | 4476

	Bestell-Nr.	Tragkraft kg	Rad-Ø mm	Außenmaße L x B x H mm	Auflagefläche L x B mm	Anlagehöhe mm	Eigengewicht kg	Preis Euro
<b>Einseitige Anlage</b>	4454	1200	200	1276 x 800 x 1788	1276 x 430	1450	66	938,-
	4455	1200	200	1676 x 800 x 1788	1676 x 430	1450	74	1.013,-
	4456	1200	200	2076 x 800 x 1788	2076 x 430	1450	99	1.190,-
<b>Zweiseitige Anlage</b>	4474	1200	200	1276 x 800 x 1783	1276 x 2x 230	1450	72	1.027,-
	4475	1200	200	1676 x 800 x 1783	1676 x 2x 230	1450	80	1.101,-
	4476	1200	200	2076 x 800 x 1783	2076 x 2x 230	1450	103	1.277,-

Zubehör S. 183-185

# LANGMATERIAL-WAGEN

**Einsatz:**

Wendige Wagen zum Transport von Langgütern wie Rohren, Profilen, Stabmaterialien etc. 1,5 - 3 Tonnen Tragkraft.

**Herausnehmbare Rungen:**

Für einfaches Be- und Entladen.

**Wendig:**

Durch 4 Lenkrollen oder rhombische Radanordnung auf der Stelle drehbar.

**Bodenschonend:**

Dank spurloser Bereifung auch für empfindliche Böden geeignet.

### Langmaterial-Wagen

Profilstahl-Konstruktion geschweißt mit einsteckbaren Stahlrohr-Rungen, pulverbeschichtet brillantblau RAL 5007.

#### 2110

Wasserfeste Holzplattform. Beräderung: 4 Schwerlast-Lenkrollen, Räder Elastic-Vollgummi, blaugrau spurlos, Naben mit Kugellager, 2 Lenkrollen mit Feststeller.



2110



2111

#### 2111

2 Materialmulden, Mitte frei für Kran- oder Stapler-Beladung. Beräderung: in der Mitte 2 Bockrollen, an den Stirnseiten je 1 Lenkrolle Räder Polyurethan-Bereifung 200 x 50 mm. Naben mit Kugellager. Feststeller am Mittelradsatz.



2113

#### 2113

2 Materialmulden, Mitte frei für Kran- oder Stapler-Beladung. Beräderung: Mittelradsatz Elastic-Vollgummi 360 x 75 mm, an den Stirnseiten je 1 Lenkrolle Elastic-Vollgummi 200 x 50 mm, blaugrau spurlos. Feststeller am Mittelradsatz.



2123

#### 2123

Wie 2113, jedoch Räder mit Polyurethan-Bereifung.

	Bestell-Nr.	Tragkraft kg	Außenmaße L x B x H mm	Ladehöhe mm	Nutzlänge der Rungen mm	Lichte Breite mm	Bereifung mm	Eigengewicht kg	Preis Euro
Langmaterial-Wagen	2110	1500	700 x 700 x 895	338	550	510	200 x 50	61	645,-
	2111	1500	2000 x 600 x 850	350	500	500	200 x 50	74	961,-
	2113	2500	2500 x 700 x 920	420	500	600	360 x 75 / 200 x 50	175	1.585,-
	2123	3000	2500 x 700 x 920	420	500	600	360 x 75 / 200 x 50	178	1.988,-



# MULDEN- | SELBSTKIPPER | KIPPBEHÄLTER

## Kompromisslose Qualität:

Hochwertiges Stahlblech per Roboter öldicht verschweißt, kugelgestrahlt, Top-Finish mittels Pulverbeschichtung.

## Sicherheit und Handling:

Separate, ergonomisch angeordnete Griffe zum Schieben und Kippen. 4 Rollen für sicheren Stand in jeder Situation. Serienmäßig mit TOTALSTOP-Zentralbremsystem für sicheren Kippvorgang.



## Zukunftssicher:

Ablasshahn und Trennsieb einfach und kostengünstig nachrüstbar.





**Muldenkipper**

4701 - 4703 |  
4701-7016 – 4703-7016

kippar gelagerte Mulde aus 2 mm starkem Stahlblech, Rand oben zweimal umgekantert, Schüttkante doppelt umgelegt, öldicht verschweißt.

Untergestell aus 3 mm starken Kantprofilen mit integrierten Staplertaschen. Trittblech und Kippsicherung, Rohrschiebegriff. Pulverbeschichtung brillantblau RAL 5007 oder anthrazit RAL 7016.

Beräderung: 2 Lenk- und 2 Bockrollen, TPE-Bereifung 200 x 40 mm, Naben mit Rippenkugellager.

TOTALSTOP-Zentralbrems-system serienmäßig an den Lenkrollen.

Fahrbar und für Staplerbetrieb.



4701 | 4701-7016



4702 | 4702-7016 – 4704 | 4704-7016



4704 |  
4704-7016

Beräderung: 2 Lenk- und 2 Bockrollen, Elastic-Vollgummi-Bereifung 200 x 50 mm, blaugrau spurlos, Naben mit Kugellager.

TOTALSTOP-Zentralbrems-system serienmäßig an den Lenkrollen.

Fahrbar und für Staplerbetrieb.

Kippvorgang wird manuell ausgelöst. Für die Entleerung mit dem Gabelstapler oder bei schwerer Beladung empfehlen wir einen Kippbehälter oder einen Selbstkipper.

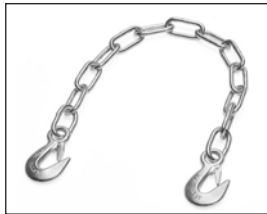

**Sicherungskette**  
Gliederkette als Abrutschsicherung mit Abschlepphaken.



**TOTALSTOP-Zentralbrems-system**  
Serienmäßig an den Lenkrollen.



**Ablasshahn und Sieb**  
Mit Sieb zum Trennen von Flüssigkeiten und Feststoffen. Nachrüstbar.

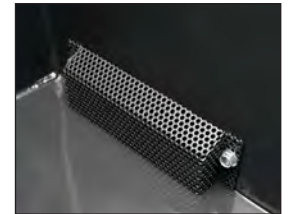

**Zubehör**

**Ablasshahn**

Mit Sieb zum Trennen von Flüssigkeiten und Feststoffen. Bestell-Nr. des betreffenden Muldenkippers mit einem „A“ ergänzen (z.B. 4701A). Nachrüstbar.

Mehrpreis 37,- €

**Sicherungskette**

Gliederkette als Abrutschsicherung mit Abschlepphaken

4707 22,- €



Staplertaschenmaße		Bestell-Nr.		Inhalt Liter	A mm	B mm	C mm	D mm
	4701	4701-7016	250	194	203	603	72	
	4702	4702-7016	450	194	203	603	72	
	4703	4703-7016	600	194	327	727	72	
	4704	4704-7016	800	194	577	977	72	

Inhalt Liter	Tragkraft kg	Kastenmaße L x B x H mm	Außenmaße L x B x H mm	Schüttkantenhöhe mm	Eigengewicht kg	brillantblau RAL 5007		anthrazitgrau RAL 7016	
						Bestell-Nr.	Preis Euro	Bestell-Nr.	Preis Euro
250	750	1200 x 652 x 413	1359 x 713 x 780	780	70	4701	694,-	4701-7016	715,-
450	750	1214 x 669 x 708	1374 x 730 x 1072	733	83	4702	805,-	4702-7016	829,-
600	750	1321 x 794 x 735	1458 x 855 x 1099	843	95	4703	903,-	4703-7016	930,-
800	800	1321 x 1044 x 735	1458 x 1105 x 1099	843	118	4704	1.166,-	4704-7016	1.201,-



47D1 | 47D1-7016

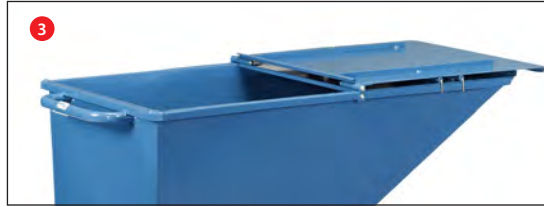

## Deckel für Muldenkipper 47D1 - 47D4 47D1-7016 – 47D4-7016

Klappbarer Deckel für Muldenkipper, 2-seitig zu öffnen.

In geschlossenem Zustand (Abb. 1) mittels Federhaken arretierbar.

Aufgeklappter Vorderteil (Abb. 2) mittels Federhaken gegen unbeabsichtigtes Überschlagen beim Kippvorgang sicherbar.

Aufgeklappter Hinterteil (Abb.3) des Deckels ebenfalls arretierbar.

Jeweils stirnseitig vorne und hinten eine angekantete Griffleiste.

Stahlblech 1,5 mm, von innen mit Flachstahlstreben 15 x 3 mm versteift.

Keine Außenaufkantungen zur Vermeidung von Schergefahren.

Pulverbeschichtung brillantblau RAL 5007 oder anthrazit RAL 7016.

Nachrüstbar.

Mehrpreis pro Muldenkipper.



47D2 | 47D2-7016 – 47D4 | 47D4-7016

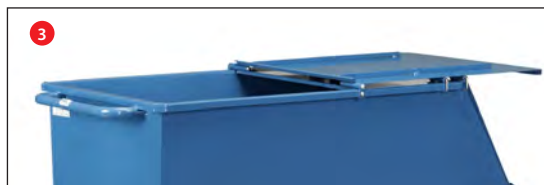

Anwendungsbeispiel:  
Muldenkipper als Spänebehälter



	für Kastenmaße L x B x H mm	Eigengewicht kg	brillantblau RAL 5007		anthrazitgrau RAL 7016	
			Bestell-Nr.	Mehrpreis Euro	Bestell-Nr.	Mehrpreis Euro
<b>Mehrpreis für Deckel für Muldenkipper</b>	1200 x 652 x 413	12,5	47D1	212,-	47D1-7016	218,-
	1214 x 669 x 708	14,5	47D2	217,-	47D2-7016	224,-
	1321 x 794 x 735	17,5	47D3	234,-	47D3-7016	241,-
	1321 x 1044 x 735	22,0	47D4	250,-	47D4-7016	258,-

## Selbstkipper

6030 | 6060 | 6090 | 6120

Selbstkipper für Schüttgüter zum selbsttätigen Abkippen über Kufen.

Selbstkipper müssen zum Entleeren nicht angehoben werden. Die leere Mulde geht selbsttätig in die Beladestellung zurück.

Robuste Schweißkonstruktion aus 3-mm-Stahlblech, **öldicht verschweißt**, pulverbeschichtet brillantblau RAL 5007.

Serienmäßig mit robusten Staplertaschen, Abrollsicherung und Kippverriegelung, Gliederkette als Abrutschsicherung. Zugseil zur Kippauslösung vom Staplersitz aus.



6030 | 6060 | 6090 | 6120

## Rollensätze

2 Lenk- und 2 Bockrollen mit Polyamidrädern 200 x 50 mm, angebracht unter den Staplertaschen.

Feststeller an den Lenkrollen.

Tragkraft	Best.-Nr.	Mehrpreis
für 6030/6060		
1500 kg	1567	135,- €
für 6090/6120		
2500 kg	1568	290,- €

## Ablasshahn

Mit Sieb zum Trennen von Flüssigkeiten und Feststoffen. Bestell-Nr. des betreffenden Selbstkippers oder Kippbehälters mit einem „A“ ergänzen (z.B. 6030A). Nachrüstbar.

Mehrpreis 42,- €

## Ersatzsicherungskette

Gliederkette als Abrutschsicherung mit Abschlepphaken

4707 22,- €



Selbstkipper mit Rollensatz



Selbstkipper als Schrottbehälter mit Gabelstapler

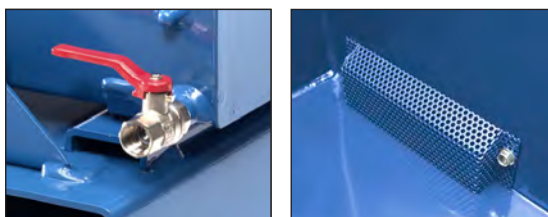

Ablasshahn und Sieb

Mit Sieb zum Trennen von Flüssigkeiten und Feststoffen. Nachrüstbar

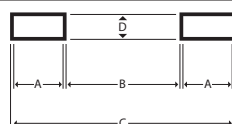
Staplertaschenmaße	Bestell-Nr.	Inhalt Liter	A mm	B mm	C mm	D mm
	6030	350	190	192	592	90
	6060	600	190	582	982	90
	6090	900	190	582	982	90
	6120	1200	190	582	982	90

	Bestell-Nr.	Inhalt Liter	Tragkraft kg	Kastenmaße L x B x H mm	Außenmaße L x B x H mm	Schüttkantenhöhe mm ohne Rollen	Schüttkantenhöhe mm mit Rollen	Eigengewicht kg	Preis Euro
<b>Selbstkipper</b>	6030	350	1000	1237 x 666 x 703	1294 x 731 x 833	744	981	126	1.028,-
	6060	600	1500	1237 x 1076 x 703	1294 x 1141 x 833	744	981	155	1.174,-
	6090	900	2000	1237 x 1596 x 703	1294 x 1660 x 833	744	989	184	1.515,-
	6120	1200	2500	1699 x 1157 x 997	1755 x 1222 x 1127	1043	1288	230	1.733,-



6230 | 6250 | 6275

## Kippbehälter 6230 | 6250 | 6275

Kippbehälter für Schüttgüter zum selbsttätigen Abkippen auch extrem leichter Güter bei völliger Entleerung.

**Besonders niedrige Bauart.**

Kippbehälter müssen zum Entleeren mit einem Stapler angehoben werden. Durch Absenken des Behälters auf den Boden wird die Mulde automatisch aufgerichtet und in die Beladestellung zurückgebracht. Robuste Schweißkonstruktion aus 2-mm-Stahlblech, dicht verschweißt, pulverbeschichtet brillantblau RAL 5007. Serienmäßig mit Staplertaschen, Abrollsicung und Kippverriegelung, Gliederkette als Abrutschsicherung, Zugseil zur Kippauslösung vom Staplersitz aus.

### Rollensatz

2 Lenk- und 2 Bockrollen mit Polyamidrädern 200 x 50 mm, angebracht unter den Staplertaschen. Feststeller an den Lenkrollen.

Tragkraft	Best.-Nr.	Mehrpreis
1500 kg	1567	135,- €

Beim Kippbehälter mit Rollensatz rastet die Mulde nicht selbsttätig beim Absetzen ein.

### Ablasshahn

Mit Sieb zum Trennen von Flüssigkeiten und Feststoffen. Bestell-Nr. des betreffenden Selbstkippers oder Kippbehälters mit einem „A“ ergänzen (z.B. 6230A). Nachrüstbar.

Mehrpreis	42,- €
-----------	--------

### Ersatzsicherungskette

Gliederkette als Abrutschsicherung mit Abschlepphaken

4708	26,- €
------	--------



Kippbehälter mit Rollensatz



Kippbehälter als Abfallbehälter mit Gabelstapler

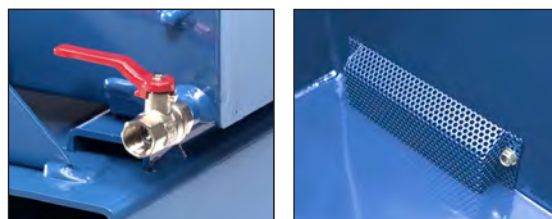

Ablasshahn und Sieb

Mit Sieb zum Trennen von Flüssigkeiten und Feststoffen. Nachrüstbar

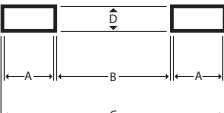
Staplertaschenmaße	Bestell-Nr.	Inhalt Liter	A mm	B mm	C mm	D mm
	6230	300	192	82	482	72
	6250	500	192	282	682	72
	6275	750	192	502	902	72

	Bestell-Nr.	Inhalt Liter	Tragkraft kg	Kastenmaße L x B x H mm	Außenmaße L x B x H mm	Schüttkantenhöhe mm ohne Rollen	Schüttkantenhöhe mm mit Rollen	Eigengewicht kg	Preis Euro
Kippbehälter	6230	300	750	1088 x 630 x 498	1313 x 690 x 576	418	655	78	892,-
	6250	500	1000	1164 x 831 x 598	1389 x 890 x 676	519	756	86	1.129,-
	6275	750	1000	1164 x 1241 x 598	1390 x 1300 x 676	519	756	108	1.322,-

# PALETTENTRANSPORT



**Fangecken:**  
Einfache Beladung und sicherer Halt  
im Fahrbetrieb.



**Praktisch und gut:**  
Für Flachpaletten und Gitterboxen.  
Robuste Stahlkonstruktion, sauber  
verarbeitet.

**Rollenausstattung:**  
TPE-, Polyamid-, Elastic-Vollgummi-  
oder Polyurethan-Bereifung, jeweils  
spurlos mit Radfeststellern.



22501



22799 | 22800 | 22801 | 22802



22879 | 22880 | 22881 | 22882



22849 | 22850 | 22851 | 22852



22809 | 22810 | 22811 | 22812

**Leichtes Paletten-Fahrgestell 22501**

Für Flachpaletten und Gitterboxen. 500 kg Tragkraft.  
2 Lenk- und 2 Bockrollen  
160 x 40 mm TPE-Bereifung, Naben mit Rillenkugellager. Feststeller an den Lenkrollen.  
Flachstahlrahmen mit Unterzügen, ohne Fangecken, pulverbeschichtet, brillantblau RAL 5007. Der umlaufende Rahmen nimmt Paletten und Gitterboxen sicher auf, da die Auflageprofile 20 mm abgesenkt sind.

**Paletten-Fahrgestelle**

Fahrgestelle für Flachpaletten und Gitterboxen. Robuste Winkelstahl-Schweißkonstruktion, mit 4 Fangecken, pulverbeschichtet, brillantblau RAL 5007.  
2 Lenk- und 2 Bockrollen, Feststeller an den Lenkrollen.

**22799 | 22800  
22801 | 22802  
750 kg Tragkraft**

TPE-Bereifung 200 x 40 mm, Naben mit Kugellager. Sehr geringer Anfahr-, Roll- und Schwenkwiderstand. Reifen nicht kreidend = spurlos. Geräuscharmer Lauf auf ebenen Böden

**22879 | 22880  
22881 | 22882  
1050 kg Tragkraft**

Polyamid-Räder 200 x 50 mm, Naben mit Rollenlager. Geringer Rollwiderstand, hohe chemische Beständigkeit, nicht kreidend = spurlos. Fahrgeräusche.

**22849 | 22850  
22851 | 22852  
1200 kg Tragkraft**

Polyurethan-Bereifung 200 x 50 mm, Naben mit Kugellager. Sehr geringer Rollwiderstand, elastischer Lauf, keine Fahrgeräusche.

**22809 | 22810  
22811 | 22812  
1200 kg Tragkraft**

Elastic-Vollgummi-Bereifung 200 x 50 mm, blaugrau spurlos, Naben mit Kugellager. Geringer Rollwiderstand, elastischer Lauf, keine Fahrgeräusche.

\* Alle Sonderausstattungen auf Seite 128/129 sind nicht für 22501 geeignet.  
FIXSTOP nur bei Paletten-Fahrgestellen mit TPE möglich.

	Bestell-Nr.	Tragkraft kg	Außenmaße L x B x H mm	Ladefläche L x B mm	für Palettengröße mm	Ladehöhe mm	Eigengewicht kg	Preis Euro
<b>Leichtes Paletten-Fahrgestell TPE*</b>	22501	500	1240 x 830 x 238	1230 x 820	1200 x 800	216	29	196,-
<b>Paletten-Fahrgestelle TPE</b>	22799	750	855 x 655 x 329	810 x 610	800 x 600	282	30	223,-
	22800	750	1055 x 855 x 329	1010 x 810	1000 x 800	282	33	228,-
	22801	750	1255 x 855 x 329	1210 x 810	1200 x 800	282	34	231,-
	22802	750	1255 x 1055 x 329	1210 x 1010	1200 x 1000	282	35	263,-
<b>Paletten-Fahrgestelle Polyamid</b>	22879	1050	855 x 655 x 329	810 x 610	800 x 600	282	29	273,-
	22880	1050	1055 x 855 x 329	1010 x 810	1000 x 800	282	32	279,-
	22881	1050	1255 x 855 x 329	1210 x 810	1200 x 800	282	33	284,-
	22882	1050	1255 x 1055 x 329	1210 x 1010	1200 x 1000	282	35	311,-
<b>Paletten-Fahrgestelle Polyurethan</b>	22849	1200	855 x 655 x 329	810 x 610	800 x 600	282	30	419,-
	22850	1200	1055 x 855 x 329	1010 x 810	1000 x 800	282	32	424,-
	22851	1200	1255 x 855 x 329	1210 x 810	1200 x 800	282	33	429,-
	22852	1200	1255 x 1055 x 329	1210 x 1010	1200 x 1000	282	35	444,-
<b>Paletten-Fahrgestelle Elastic-Vollgummi</b>	22809	1200	855 x 655 x 329	810 x 610	800 x 600	282	31	331,-
	22810	1200	1055 x 855 x 329	1010 x 810	1000 x 800	282	34	336,-
	22811	1200	1255 x 855 x 329	1210 x 810	1200 x 800	282	35	340,-
	22812	1200	1255 x 1055 x 329	1210 x 1010	1200 x 1000	282	36	369,-

### Aufsetzrahmen für Paletten-Fahrgestelle\*

Zum Abstellen von Flachpaletten und Gitterboxen in ergonomisch günstiger Höhe.

Winkelstahl-Schweißkonstruktion, mit Fangecken. Stabile Stützrohre mit Fußplatten, einsteckbar in Eckhülsen am Aufsetzrahmen. Pulverbeschichtet, brillantblau RAL 5007.

**4 Größen:** 800 x 600 mm  
1000 x 800 mm  
1200 x 800 mm  
1200 x 1000 mm

### 3 Ladehöhen:

ohne Paletten-Fahrgestell

140 mm  
270 mm  
370 mm

mit Paletten-Fahrgestell

422 mm  
552 mm  
652 mm

Über die Fußplatten sind die Aufsetzrahmen mittels Verschraubungssatz (im Lieferumfang enthalten) fest mit dem Paletten-Fahrgestell verschraubbar.



22921



22899-22922



Anwendungsbeispiel

Aufsetzrahmen für Paletten-Fahrgestelle	Bestell-Nr.	Tragkraft kg	Ladefläche L x B mm	für Palettengröße mm	Ladehöhe mm		Eigengewicht kg	Preis Euro
					ohne Paletten-Fahrgestell	mit Paletten-Fahrgestell		
140/422 mm hoch	22899	1200	810 x 610	800 x 600	140	422	13	137,-
	22900	1200	1010 x 810	1000 x 800	140	422	16	148,-
	22901	1200	1210 x 810	1200 x 800	140	422	17	152,-
	22902	1200	1210 x 1010	1200 x 1000	140	422	18	159,-
270/552 mm hoch	22909	1200	810 x 610	800 x 600	270	552	14	140,-
	22910	1200	1010 x 810	1000 x 800	270	552	17	149,-
	22911	1200	1210 x 810	1200 x 800	270	552	18	156,-
	22912	1200	1210 x 1010	1200 x 1000	270	552	19	161,-
370/652 mm hoch	22919	1200	810 x 610	800 x 600	370	652	15	143,-
	22920	1200	1010 x 810	1000 x 800	370	652	18	156,-
	22921	1200	1210 x 810	1200 x 800	370	652	19	159,-
	22922	1200	1210 x 1010	1200 x 1000	370	652	20	165,-

\*Die Aufsetzrahmen sind nicht für die Paletten-Fahrgestelle 22501.





22890\*

**Rohrschiebebügel\*  
22890**

Stabiler Rohrschiebebügel, an der Lenkrollenseite einsteckbar und verschraubbar. Die Einsteckhülsen sind mit dem Fahrgestell fest verschweißt.

**Einklink-Rohrschiebebügel  
22892**

Einklinkbarer Schiebebügel für Paletten-Fahrgestelle ab 800 mm Breite.

Zum bequemen rücken-schonenden Verfahren von leeren und beladenen Paletten-Fahrgestellen. Äußerst robuste Stahlrohr-Konstruktion mit kräftigen Verbindungsklauen. Bügel und Querrohr mit Softgrip-Bezug. Im ausgeklinkten Zustand mittels 2 Hilfsrollen kräfteschonend verfahrbar.

Gebrauchsmuster  
20 2014 010 367

**Deichsel und Kupplungszapfen\*  
22894**

Für den Transport mit Zugfahrzeugen bis 6 km/h. Züge bis 5 Fahrgestelle möglich.

Maximales Zuggewicht 2000 kg.

Deichsel aus Flachstahl, stellt sich mittels Gasdruckfedern selbsttätig in senkrechte Ruheposition.

An der Bockrollenseite befindet sich ein stabiler profilierter Kupplungsbolzen. Verbindung durch Fußbetätigung möglich.

**Deichsel und Kupp-  
lung\* 22895**

Für den Transport mit Zugfahrzeugen bis 6 km/h. Züge bis 5 Fahrgestelle möglich.

Maximales Zuggewicht 2000 kg.

Deichsel aus Flachstahl, im Ruhezustand unter den Rahmen einschiebbar.

An der Bockrollenseite befindet sich ein stabiler abgekanteter Kupplungsbolzen. Verbindung durch Fußbetätigung möglich.

Deutsches Patent  
10 2004 061 440

*Das gesamte Zubehör ist nicht für das leichte Paletten-Fahrgestell 22501 geeignet. Mit \* gekennzeichnetes Zubehör ist nicht nachrüstbar, da es fest am Paletten-Fahrgestell verschweißt wird.*



22892



22894\*



22895\*

Bestell-Nr.		Preis Euro
22890*	Rohrschiebebügel*	110,-
22892	Einklink-Rohrschiebebügel	207,-
22894*	Deichsel und Kupplungszapfen*	157,-
22895*	Deichsel und Kuppung*	221,-



← Anwendungsfilm



## Paletten-Fahrgestelle als Routenzug

### 22601

Für Flachpaletten und Gitterboxen im Euromaß.

Einfache seitliche Be- und Entladung mittels Gabelstapler.

Robuste Winkelstahl-Schweißkonstruktion, mit 4 Fangecken, pulverbeschichtet, brillantblau RAL 5007.

2 Lenk- und 2 Bockrollen, routenzuggeeignet. Räder mit Polyurethan-Bereifung auf Alufelgen, Naben mit Präzisionskugellagern. Feststeller an den Lenkrollen.

Reifen nicht kreidend = spurlos. Geräuscharmer Lauf auf ebenen Böden.

Tragkraft 1000 kg.

- Das Kupplungssystem gewährleistet bestmögliche Spurtreue
- Schlepper mit Frontlenkung und Routenzugdeichsel erforderlich!
- Max. 5 Fahrgestelle pro Zug
- Max. Geschwindigkeit 6 km/h
- Max. Zuggewicht 3000 kg

Deutsches Patent  
10 2016 108 182

Garantie  
für Routenzüge 3 Jahre.



22601



Detail Kupplung und Deichsel



Stabiler Kupplungsbolzen Ø 25 mm mit Führungsmaul und selbsttätiger Sicherheitsverriegelung an der Lenkrollenseite. Kupplungshöhe 205 mm.

Selbstsichernde Deichsel aus Flachstahl an der Bockrollenseite. Deichselauße Ø 26,5 mm. Bequeme Fußbedienung. Selbstaufstellend mittels Gasdruckfeder.

	Bestell-Nr.	Tragkraft kg	Außenmaße L x B x H mm	Ladefläche L x B mm	für Palettengröße mm	Ladehöhe mm	Eigengewicht kg	Preis Euro
Paletten-Fahrgestell als Routenzug	22601	1000	1327 x 855 x 783	1210 x 810	1200 x 800	290	50	830,-

Preise sind unverbindliche Verkaufspreise exkl. MwSt.

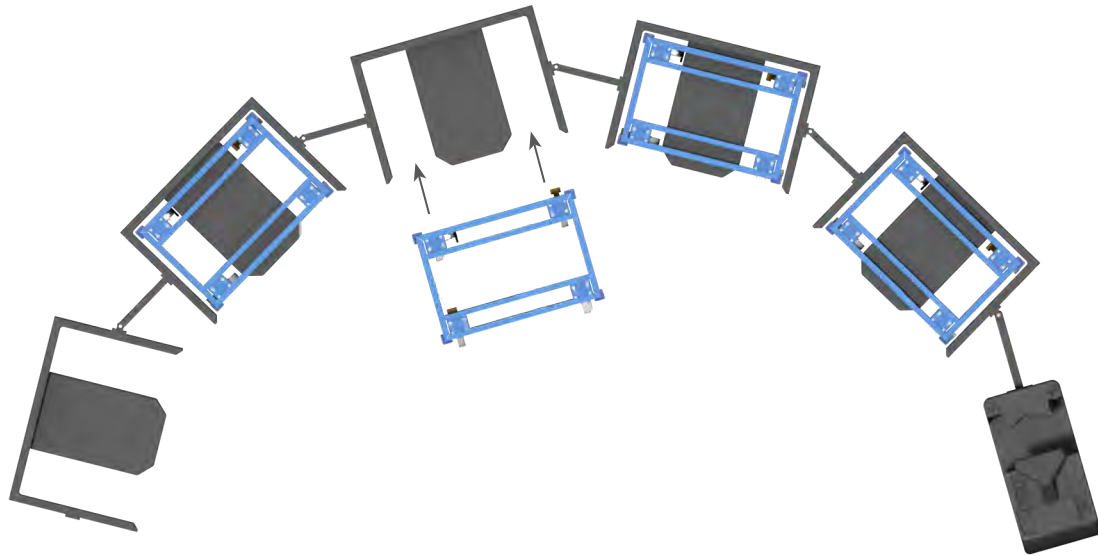

Mitnahme auf marktüblichen Routenzuganhängern

Trolleys für marktübliche Routenzüge

23881 | 23882

Tragkraft 1050 kg

Geeignet zur Mitnahme auf marktüblichen Routenzuganhängern.

Robuste Winkelstahl-Schweißkonstruktion, mit 4 Fangecken. Pulverbeschichtet brillantblau RAL 5007.

4 Lenkrollen mit Polyamid-Rädern 200 x 50 mm weiß, Naben mit Präzisionskugellager.

2 Lenkrollen mit Totalfeststeller im Vorlauf, diagonal angeordnet.

Unterfahrhöhe: 235 mm

23891 | 23892

Tragkraft 1050 kg

Ausführung wie 23881, jedoch 1 Rolle elektrisch leitfähig, Radkörper Polypropylen schwarz, Nabe mit Präzisionskugellager.

Unterfahrhöhe: 235 mm



23881 | 23882



23891 | 23892



23990



23991

Mehrpreis für 1 Lenkrolle mit Richtungsfeststeller anstatt 1 Lenkrolle ohne Feststeller.

4 x 90° Arretierung ermöglicht guten Geradeauslauf in Längs- und Querrichtung. Feststehender Betätigungshebel unter dem Rahmen, nicht überstehend. Von der Längsseite zu bedienen. Gute Erreichbarkeit in jeder Rollenposition.

Deutsches Patent 10 2016 110 300.4

Mehrpreis für 2 Lenkrollen mit feststehendem Feststeller-Betätigungshebel anstatt der Lenkrollen mit mitschwenkendem Betätigungshebel.

Feststehende Betätigungshebel unter dem Rahmen, nicht überstehend. Von der Längsseite zu bedienen. Gute Erreichbarkeit in jeder Rollenposition. Unterfahrhöhe erhöht sich auf 237 mm, Ladehöhe auf 282 mm.

	Bestell-Nr.	Tragkraft kg	Außenmaße L x B x H mm	Ladefläche L x B mm	für Palettengröße mm	Ladehöhe mm	Eigengewicht kg	Preis Euro
Trolleys für marktübliche Routenzüge	23881	1050	1255 x 855 x 327	1210 x 810	1200 x 800	280	34	367,-
	23882	1050	1255 x 1055 x 327	1210 x 1010	1200 x 1000	280	35	399,-
	23891	1050	1255 x 855 x 327	1210 x 810	1200 x 800	280	34	379,-
	23892	1050	1255 x 1055 x 327	1210 x 1010	1200 x 1000	280	35	412,-

Bestell-Nr.		Neue Lade-/Gesamthöhe mm	Mehrpreis Euro
23990	1 Lenkrolle mit Richtungsfeststeller	-	43,-
23991	2 Lenkrollen mit feststehenden Feststeller-Betätigungshebeln	282/329	75,-

# HANDWAGEN

**Große Räder:**

Mit hochwertiger Bereifung für leichten Lauf und lange Lebensdauer.

**Outdoor:**

Feuerverzinkt mit Alu-Quintettblech für den Außenbereich.

**Deichsel:**

Ergonomischer Sicherheitsgriff mit Softgrip-Bezug, gedämpfte Rückstellung und automatische Feststellbremse.



**Handwagen**

**4091L | 4092L**

Leichter und sehr handlicher Handwagen.

Aus Stahlrohr geschweißt, pulverbeschichtet brillantblau RAL 5007. Deichsel anschraubbar.

Ladefläche aus wasserfestem Sperrholz.

Räder mit Luftbereifung, Naben mit Rollenlager.

Zerlegte Anlieferung, leichte Selbstmontage.

**4101L | 4102L**

Leichter und sehr handlicher Handwagen.

Ausführung wie 4091L | 4092L, jedoch mit herausnehmbarer Kunststoffmulde.

Ohne Sperrholzladefläche.

Mulde 4101L: 90 Liter Inhalt, L x B x H = 715 x 420 x 320 mm

Mulde 4102L: 200 Liter Inhalt, L x B x H = 990 x 665 x 476 mm

**6091L**

Leichter und sehr handlicher Handwagen.

Ausführung wie 4091L, jedoch feuerverzinkt.

Für die Verwendung im Außenbereich geeignet.

**6101L**

Leichter und sehr handlicher Handwagen.

Ausführung wie 4101L, jedoch feuerverzinkt.

Für die Verwendung im Außenbereich geeignet.



**Fahrradkupplung 1297**

Für Handwagen 4091L, 4092L, 4101L und 4102L.

Bestehend aus einer Deichsel mit Kugelschale, Kugelkupplung und Adapter für Sattelstützen von 26 bis 31 mm Durchmesser. Zuladung max. 40 kg, Aufliegeast max. 4 kg.

**Nicht nachrüstbar.**

**Fahrradkupplung 1297**

Für Handwagen 6091L und 6101L. Verzinkte Ausführung.

**Nicht nachrüstbar.**

**Reflektoren**

Für Handwagen mit Fahrradkupplungen werden Folienreflektorstreifen kostenlos mitgeliefert. 2 x rot und 4 x weiß.

	Bestell-Nr.	Tragkraft kg	Ladefläche L x B mm	Außenmaße L x B x H mm	Luft-Bereifung mm	Eigengewicht kg	Preis Euro	
<b>Handwagen mit Boden</b>	4091L	200	690 x 356	1381 x 596 x 777	260 x 85	10	159,-	
	4092L	200	835 x 458	1524 x 682 x 777	260 x 85	13,5	193,-	
<b>Handwagen mit Kasten</b>	4101L	200	632 x 332	1401 x 596 x 777	260 x 85	9,5	177,-	
	4102L	200	750 x 425	1566 x 682 x 777	260 x 85	17	306,-	
<b>Handwagen mit Boden</b>	6091L	200	690 x 356	1381 x 596 x 777	260 x 85	11	176,-	
<b>Handwagen mit Kasten</b>	6101L	200	632 x 332	1401 x 596 x 777	260 x 85	10,5	193,-	
<b>Kupplung</b>	1297	Mehrpreis für Handwagen 4091   4092   4101   4102   6091   6101						79,-

Auf Wunsch mit Vollgummibereifung, ohne Mehrpreis lieferbar.

Bitte bei der Bestell-Nr. des Handwagens das „L“ durch ein „V“ ersetzen.

Mehrpreis PU-Bereifung siehe Seite 186.



**Handwagen**

4103L | 4104L | 4105L

Handwagen aus Stahlrohr geschweißt, pulverbeschichtet brillantblau RAL 5007. Geländer 180/250 mm hoch. Anschraubbare Deichsel mit Sicherheitsgriff und hautsympathischem Softgrip-Bezug, Ladefläche aus wasserfestem Sperrholz. Räder mit Luftbereifung, Naben mit Rollenlager.



4103L | 4104L | 4105L



4107L | 4108L | 4109L

4107L | 4108L | 4109L

Ausführung wie oben, jedoch mit 4 Wänden aus wasserfestem Sperrholz.

**Outdoor-Handwagen**

6103L | 6104L | 6105L  
6103P | 6104P | 6105P

Für die Verwendung im Außenbereich.

Aus Stahlrohr geschweißt, feuerverzinkt. Ladefläche aus Alu-Quintettblech.

Geländer 180/250 mm hoch mit kräftigen Rohrverstrebungen.



6103L | 6104L | 6105L

Anschraubbare Deichsel mit Sicherheitsgriff und hautsympathischem Softgrip-Bezug.

Große Räder mit glasfaserverstärkten Kunststofffelgen, wahlweise mit Luftbereifung oder pannensicherer Polyurethanbereifung, Naben mit Rollenlager. Verschraubte Radbefestigung für einen einfachen Radwechsel.



**Fahrradkupplung 1292**

Anbausatz bestehend aus Kugelkupplung und Adapter für Sattelstützen von 26 bis 31 mm Durchmesser und Kugelschale mit Anschraubplatten an Standarddeichsel. Zuladung max. 40 kg Aufliegebelastung max. 4 kg.

Nachrüstbar.



**Reflektoren**

Für Handwagen mit Fahrradkupplungen sind Folienreflektorstreifen im Lieferumfang enthalten. 2 x rot und 4 x weiß.

Auf Wunsch mit Vollgummibereifung, ohne Mehrpreis lieferbar.

Bitte bei der Bestell-Nr. des Handwagens das „L“ durch ein „V“ ersetzen.

Mehrpreis PU-Bereifung siehe Seite 186.

	Bestell-Nr.	Tragkraft kg	Ladefläche L x B mm	Außenmaße L x B x H mm	Radgröße mm	Bereifung	Eigengewicht kg	Preis Euro
<b>Handwagen, 1-Achser</b>	4103L	300	795 x 445	1476 x 691 x 730	260 x 85	Luft	18	275,-
	4104L	400	845 x 545	1526 x 832 x 801	400 x 100	Luft	22	367,-
	4105L	400	1145 x 545	1826 x 832 x 801	400 x 100	Luft	25	401,-
<b>Handwagen mit 4 Wänden, 1-Achser</b>	4107L	300	795 x 445	1476 x 691 x 730	260 x 85	Luft	21	336,-
	4108L	400	845 x 545	1526 x 832 x 801	400 x 100	Luft	25	407,-
	4109L	400	1145 x 545	1826 x 832 x 801	400 x 100	Luft	31	474,-
<b>Outdoor-Handwagen feuerverzinkt</b>	6103L	300	795 x 445	1475 x 682 x 736	260 x 85	Luft	20	397,-
	6104L	400	845 x 545	1525 x 840 x 811	400 x 100	Luft	24	432,-
	6105L	400	1145 x 545	1825 x 840 x 811	400 x 100	Luft	27	480,-
<b>Outdoor-Handwagen feuerverzinkt</b>	6103P	300	795 x 445	1475 x 682 x 736	260 x 85	Polyurethan	22	420,-
	6104P	400	845 x 545	1525 x 840 x 811	400 x 100	Polyurethan	27	480,-
	6105P	400	1145 x 545	1825 x 840 x 811	400 x 100	Polyurethan	30	529,-
<b>Kupplung</b>	1292	Für Handwagen 4103L   4104L   4105L   4107L   4108L   4109L   6103L   6104L   6105L						95,-



4001L | 4002L



4021L | 4022L



4051L | 4052L



4122L | 4124L

**Handwagen**

**4001L | 4002L**

aus Profilstahl und Stahlrohr geschweißt, pulverbeschichtet brillantblau RAL 5007. Ladefläche aus wasserfestem Sperrholz.

Drehschemel-Lenkung mit Deichsel und Handgriff. Räder mit glasfaserverstärkten Kunststoffgelen mit Luftbereifung, Naben mit Rollenlager.

Deichsel mit Sicherheitshandgriff mit Softgripbezug und automatischer gedämpfter Rückstellung in Ruheposition.

Automatische Feststellbremse auf die Vorderräder wirkend.

**4021L | 4022L**

Ausführung wie oben, jedoch mit 2 Stirnwänden 300 mm hoch, Stahlrohrrahmen mit wasserfestem Sperrholz.

**4051L | 4052L**

Ausführung wie oben, jedoch zusätzlich mit 2 Einstecklängswänden aus wasserfestem Sperrholz, 220 mm hoch.

**4122L | 4124L**

Handwagen aus Stahlrohr geschweißt, pulverbeschichtet brillantblau RAL 5007. Geländer 180/250 mm hoch, Ladefläche und Wände aus wasserfestem Sperrholz.

Drehschemel-Lenkung mit Deichsel und Handgriff.

Räder mit Luftbereifung, Naben mit Rollenlager.

Deichsel mit Sicherheitshandgriff mit Softgrip-Bezug und automatischer gedämpfter Rückstellung in Ruheposition. Automatische Feststellbremse auf die Vorderräder wirkend.

Auf Wunsch mit Vollgummibereifung, ohne Mehrpreis lieferbar.

Bitte bei der Bestell-Nr. des Handwagens das „L“ durch ein „V“ ersetzen.

Mehrpreis PU-Bereifung siehe Seite 186.

	Bestell-Nr.	Tragkraft kg	Ladefläche L x B mm	Außenmaße L x B x H mm	Ladeflächenhöhe mm	Luft-Bereifung mm	Eigengewicht kg	Preis Euro
Handwagen mit Plattform	4001L	500	1060 x 600	1272 x 609 x 1192	308	260 x 85	30	474,-
	4002L	500	1260 x 700	1472 x 709 x 1192	308	260 x 85	38	486,-
Handwagen mit 2 Stirnwänden	4021L	500	1000 x 600	1272 x 609 x 1192	308	260 x 85	35	576,-
	4022L	500	1200 x 700	1472 x 709 x 1192	308	260 x 85	45	592,-
Handwagen mit 4 Wänden	4051L	500	1000 x 550	1272 x 609 x 1192	308	260 x 85	39	623,-
	4052L	500	1200 x 650	1472 x 709 x 1192	308	260 x 85	50	659,-
Handwagen mit 4 Wänden	4122L	400	945 x 545	1204 x 600 x 1185	312	260 x 85	36	640,-
	4124L	400	1145 x 645	1375 x 700 x 1185	312	260 x 85	44	679,-

# HANDPRITSCHENWAGEN

## Deichsel:

Sicherheits-Deichsel mit automatisch gedämpfter Rückstellung in Ruhestellung. Handgriff mit hautsympathischem Softgrip-Bezug, druckentlastend und isolierend.

## Varianten:

Optional mit soliden und formschönen Bordwänden und Drahtgitterwänden erhältlich.



**Drehschemel-Lenkung:**  
Mit Kugelkranz.

**Ladefläche:**  
Mit rutschsicherer, wasserfester Siebdruckplatte belegt.

**Große Räder:**  
Mit hochwertiger Vollgummi- oder Luftbereifung auf glasfaserverstärkter Polyamidfelge mit Rollenlagerung für leichten Lauf und lange Lebensdauer.





6403V | 6403L | 6404V | 6404L | 6405V | 6405L | 6406V | 6406L



6453V | 6453L | 6454V | 6454L | 6455V | 6455L | 6456V | 6456L

## Handpritschenwagen Baukasten-System

aus Profilstahl geschweißt, pulverbeschichtet brillantblau RAL 5007, 4 Eckhülsen.

Drehschemel-Lenkung mit Kugelkranz, Scherendeichsel mit Sicherheits-Handgriff mit Softgrip-Bezug und automatischer gedämpfter Rückstellung in Ruheposition.

Ladefläche belegt mit rutschsicherer Siebdruckplatte aus wasserfestem Sperrholz.

Räder mit glasfaserverstärkten Polyamidfelgen wahlweise mit Vollgummi- oder Luft-Bereifung, Naben mit Rollenlager.

Automatische Feststellbremse auf die Vorderräder wirkend.

## Handpritschenwagen mit Bordwänden

250/325 mm hoch, 3 Seiten abklappbar, Stirnwand feststehend, Stahlrohrrahmen pulverbeschichtet, mit Füllungen aus wasserfestem Sperrholz.

Ladefläche: Länge – 60 mm, Breite – 60 mm

## Zugöse

an der Deichsel.

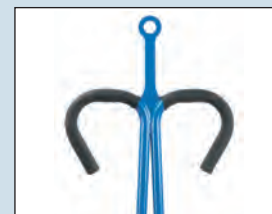

Innen-Ø 32 mm. Bitte die Bestell-Nr. des Wagens mit einem „Z“ ergänzen. **Nicht nachrüstbar.**

**Mehrpreis 35,- €**

## Kupplung

hinten.



**Bestell-Nr. 1442** **Mehrpreis 75,- €**

	Bestell-Nr.	Tragkraft kg	Ladefläche L x B mm	Außenmaße L x B x H mm	Ladehöhe mm	Vollgummi-Bereifung mm	Luft-Bereifung mm	Eigengewicht kg	Preis Euro
<b>Plattform</b>	6403V	750	1200 x 800	1545 x 800 x 1125	420	260 x 56	–	66	788,-
	6403L	750	1200 x 800	1545 x 800 x 1130	420	–	260 x 85	62	805,-
	6404V	1000	1200 x 800	1545 x 800 x 1190	490	400 x 74	–	88	941,-
	6404L	1000	1200 x 800	1545 x 800 x 1200	490	–	400 x 100	67	877,-
	6405V	1000	1600 x 900	1945 x 900 x 1190	490	400 x 74	–	98	1.059,-
	6405L	1000	1600 x 900	1945 x 900 x 1200	490	–	400 x 100	77	1.001,-
	6406V	1250	2000 x 1000	2345 x 1000 x 1190	490	400 x 74	–	134	1.187,-
	6406L	1250	2000 x 1000	2345 x 1000 x 1200	490	–	400 x 100	113	1.129,-
<b>Mit Bordwänden</b>	6453V	750	1140 x 740	1560 x 825 x 1125	420	260 x 56	–	81	1.234,-
	6453L	750	1140 x 740	1560 x 825 x 1130	420	–	260 x 85	77	1.251,-
	6454V	1000	1140 x 740	1560 x 825 x 1190	490	400 x 74	–	102	1.386,-
	6454L	1000	1140 x 740	1560 x 825 x 1200	490	–	400 x 100	80	1.254,-
	6455V	1000	1540 x 840	1960 x 925 x 1190	490	400 x 74	–	118	1.534,-
	6455L	1000	1540 x 840	1960 x 925 x 1200	490	–	400 x 100	97	1.472,-
	6456V	1250	1940 x 940	2360 x 1025 x 1190	490	400 x 74	–	158	1.728,-
	6456L	1250	1940 x 940	2360 x 1025 x 1200	490	–	400 x 100	137	1.668,-

### Handpritschenwagen mit Drahtgitterwänden Baukasten-System 6433V - 6436L

600 mm hoch, Stirnwände mit Plattform verschraubt, Längswände einhängbar und herausnehmbar. Stahlrohr-Rahmen mit eingeschweißtem Drahtgitter 40 x 40 x 4 mm, pulverbeschichtet brillantblau RAL 5007.

Ladefläche =

Länge – 65 mm,

Breite – 5 mm.

### 6443V - 6446L

wie 6433V - 6436L, jedoch 1000 mm hoch.

### Zugöse

an der Deichsel.



Innen-Ø 32 mm.

Bitte die Bestell-Nr. des Wagens mit einem „Z“ ergänzen.

**Nicht nachrüstbar.**

Mehrpreis 35,- €

### Kupplung

hinten.



Bestell-Nr. 1442  
Mehrpreis 75,- €



6433V | 6433L | 6434V | 6434L | 6435V | 6435L | 6436V | 6436L



6443V | 6443L | 6444V | 6444L | 6445V | 6445L | 6446V | 6446L

	Bestell-Nr.	Tragkraft kg	Ladefläche L x B mm	Außenmaße L x B x H mm	Ladehöhe mm	Vollgummi- Bereifung mm	Luft-Bereifung mm	Eigenge- wicht kg	Preis Euro
4 Wände 600 mm hoch	6433V	750	1135 x 795	1550 x 850 x 1125	420	260 x 56	–	97	1.211,-
	6433L	750	1135 x 795	1550 x 850 x 1130	420	–	260 x 85	92	1.226,-
	6434V	1000	1135 x 795	1550 x 850 x 1190	490	400 x 74	–	116	1.367,-
	6434L	1000	1135 x 795	1550 x 850 x 1200	490	–	400 x 100	98	1.305,-
	6435V	1000	1535 x 895	1950 x 950 x 1190	490	400 x 74	–	133	1.483,-
	6435L	1000	1535 x 895	1950 x 950 x 1200	490	–	400 x 100	115	1.422,-
	6436V	1250	1935 x 995	2350 x 1050 x 1190	490	400 x 74	–	166	1.636,-
	6436L	1250	1935 x 995	2350 x 1050 x 1200	490	–	400 x 100	142	1.575,-
4 Wände 1000 mm hoch	6443V	750	1135 x 795	1550 x 850 x 1415	420	260 x 56	–	108	1.272,-
	6443L	750	1135 x 795	1550 x 850 x 1420	420	–	260 x 85	103	1.286,-
	6444V	1000	1135 x 795	1550 x 850 x 1480	490	400 x 74	–	113	1.422,-
	6444L	1000	1135 x 795	1550 x 850 x 1490	490	–	400 x 100	108	1.366,-
	6445V	1000	1535 x 895	1950 x 950 x 1480	490	400 x 74	–	148	1.567,-
	6445L	1000	1535 x 895	1950 x 950 x 1490	490	–	400 x 100	128	1.507,-
	6446V	1250	1935 x 995	2350 x 1050 x 1480	490	400 x 74	–	174	1.728,-
	6446L	1250	1935 x 995	2350 x 1050 x 1490	490	–	400 x 100	155	1.667,-

# SACKKARREN

## Sicherheitsgriff:

Robuster Handgriff mit Sicherheitsbügel: Schützt die Hände vor Schürfungen und Quetschungen.

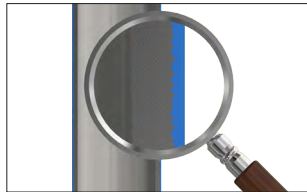

## Pulverbeschichtet:

Oberfläche kugelgestrahlt und pulverbeschichtet. Für Langlebigkeit und dauerhaft gutes Aussehen.

## Konstruktion:

Karrengestell schräg zum Anlehnen von Säcken und runden Gütern.



## Radbefestigung:

Das fetra-Rad im eigenen Design mit versetzter Nabe, kein Überstand. Verschraubte Radbefestigung ermöglicht einfachen Radwechsel.

## Schaufel:

In verschiedenen Größen erhältlich und austauschbar.

### Sackkarren

Handliche Stahlrohrkarren mit Stahlblechschaufeln, stabile Schweißkonstruktion, pulverbeschichtet, brillantblau RAL 5007. Sicherheitsgriffe. Stahlblechschaufel anschraubbar und dadurch austauschbar. Räder wahlweise mit Vollgummi-, Luft- oder pannensicherer Polyurethanbereifung auf Kunststoff-Felgen, Naben mit Rollenlagerung. Zerlegte Anlieferung.

Gebrauchsmuster  
20 2004 010 071.1



B1115L



B1116L



B1215L



B1216L

	Bestell-Nr.	Tragkraft kg	Höhe mm	Schaufel- tiefe mm	Schaufel- breite mm	Gesamt- breite mm	Radgröße mm	Bereifung	Eigenge- wicht kg	Preis Euro
<b>Sackkarren</b>	B1115V	250	1150	150	400	590	260 x 56	Vollgummi	15	143,-
	B1115L	250	1150	150	400	590	260 x 85	Luft	12	143,-
	B1115P	250	1150	150	400	590	260 x 85	Polyurethan	12,7	165,-
	B1116V	250	1150	300	480	590	260 x 56	Vollgummi	18	170,-
	B1116L	250	1150	300	480	590	260 x 85	Luft	15	170,-
	B1116P	250	1150	300	480	590	260 x 85	Polyurethan	15,7	192,-
	B1215V	350	1200	150	450	620	260 x 56	Vollgummi	19	189,-
	B1215L	350	1200	150	450	620	260 x 85	Luft	16	189,-
	B1215P	300	1200	150	450	620	260 x 85	Polyurethan	16,7	211,-
	B1216V	350	1200	300	480	620	260 x 56	Vollgummi	21	216,-
	B1216L	350	1200	300	480	620	260 x 85	Luft	18	216,-
	B1216P	300	1200	300	480	620	260 x 85	Polyurethan	18,7	238,-
<b>Handgriff</b>	1762	mit Sicherheitsbügel für Rohr-Ø 27 mm								4,40

Zubehör S. 186

# STAPELKARREN



## Handling:

Bügel oben und Querstreben durchgebogen. Für den sicheren Transport von runden Gütern, wie Rollen, Kannen, Eimern usw.

## Pulverbeschichtet:

Oberfläche kugelgestrahlt und pulverbeschichtet. Für Langlebigkeit und dauerhaft gutes Aussehen.



## Sicherheitsgriff:

Robuster Handgriff mit Sicherheitsbügel: Schützt die Hände vor Schürfungen und Quetschungen.

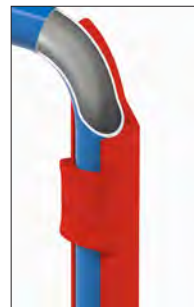

## Kunststoff-Gleitkufen:

Einfach und günstig zu ersetzen. Die Enden der Gleitkufen sind verstärkt und liegen flächig an den Rohrbögen an.



## Radbefestigung:

Das fetra-Rad im eigenen Design mit versetzter Nabe, kein Überstand. Verschraubte Radbefestigung ermöglicht einfachen Radwechsel.



## Schaufel:

In verschiedenen Größen erhältlich und austauschbar.



**Stapelkarren**

Handliche Stahlrohrkarren mit Stahlblechschaufeln, stabile Schweißkonstruktion, pulverbeschichtet, brillantblau RAL 5007. Sicherheitsgriffe. Stahlblechschaufel anschraubbar und dadurch austauschbar.

Räder wahlweise mit Vollgummi-, Luft- oder pannensicherer Polyurethanbereifung auf Kunststoff-Felgen, Naben mit Rollenlagerung.

Bügel oben und Querstreben durchgebogen. Für den sicheren Transport von runden Gütern, wie Rollen, Kannen, Eimern usw.

Zerlegte Anlieferung.

**Gebrauchsmuster**  
20 2004 010 071.1



Anwendungsbeispiel Luft + Vollgummi



B1125L



B1325L



B1326L



Vollgummi-Bereifung



Luft-Bereifung



PU-Bereifung



Zurrgurt 1722G  
siehe Seite 186.

	Bestell-Nr.	Tragkraft kg	Höhe mm	Schaufel-tiefe mm	Schaufel-breite mm	Gesamt-breite mm	Radgröße mm	Bereifung	Eigengewicht kg	Preis Euro
Stapelkarren	B1125V	200	1150	250	320	570	260 x 56	Vollgummi	14	138,-
	B1125L	200	1150	250	320	570	260 x 85	Luft	11	138,-
	B1125P	200	1150	250	320	570	260 x 85	Polyurethan	11,7	160,-
	B1325V	300	1300	250	320	580	260 x 56	Vollgummi	17	170,-
	B1325L	300	1300	250	320	580	260 x 85	Luft	14	170,-
	B1325P	300	1300	250	320	580	260 x 85	Polyurethan	14,7	192,-
	B1326V	300	1300	300	480	580	260 x 56	Vollgummi	19	199,-
	B1326L	300	1300	300	480	580	260 x 85	Luft	16	199,-
	B1326P	300	1300	300	480	580	260 x 85	Polyurethan	16,7	221,-
Handgriff	1762	mit Sicherheitsbügel für Rohr-Ø 27 mm								4,40

Zubehör S. 186

Unverbindliche Verkaufspreise exkl. MwSt.



B1330L + B1330V



B1331L



B1327L



B1328L

## Stapelkarren

Handliche Stahlrohrkarren mit Stahlblechschaufeln, stabile Schweißkonstruktion, pulverbeschichtet, brillantblau RAL 5007. Sicherheitsgriffe. Stahlblechschaufel anschraubbar und dadurch austauschbar.

Räder wahlweise mit Vollgummi-, Luft- oder pannensicherer Polyurethanbereifung auf Kunststoff-Felgen, Naben mit Rollenlagerung.

Bügel oben und Querstreben durchgebogen. Für den sicheren Transport von runden Gütern, wie Rollen, Kannen, Eimern usw.

Zerlegte Anlieferung.

**Gebrauchsmuster**  
20 2004 010 071.1

## B1330L | B1331L

mit auswechselbaren Kunststoff-Gleitkufen.

## Verschleißteile

### Kunststoff-Gleitkufen 1753

1 Satz mit Clips.  
Preis Seite 186.

	Bestell-Nr.	Tragkraft kg	Höhe mm	Schaufel-tiefe mm	Schaufel-breite mm	Gesamt-breite mm	Radgröße mm	Bereifung	Eigengewicht kg	Preis Euro
<b>Stapelkarren</b>	B1330V	300	1300	250	320	580	260 x 56	Vollgummi	18	189,-
	B1330L	300	1300	250	320	580	260 x 85	Luft	15	189,-
	B1330P	300	1300	250	320	580	260 x 85	Polyurethan	15,7	211,-
	B1331V	300	1300	300	480	580	260 x 56	Vollgummi	20	216,-
	B1331L	300	1300	300	480	580	260 x 85	Luft	17	216,-
	B1331P	300	1300	300	480	580	260 x 85	Polyurethan	17,7	238,-
	B1327V	300	1600	250	320	580	260 x 56	Vollgummi	18	216,-
	B1327L	300	1600	250	320	580	260 x 85	Luft	15	216,-
	B1327P	300	1600	250	320	580	260 x 85	Polyurethan	15,7	238,-
	B1328V	300	1600	300	480	580	260 x 56	Vollgummi	20	244,-
	B1328L	300	1600	300	480	580	260 x 85	Luft	17	244,-
	B1328P	300	1600	300	480	580	260 x 85	Polyurethan	17,7	266,-
<b>Handgriff</b>	1762	mit Sicherheitsbügel für Rohr-Ø 27 mm								4,40

Zubehör S. 186



**Alu-Stapelkarren**

Alukarren aus Aluminiumrohr mit Aluminiumschaufeln, sehr leicht und handlich. Sauber verschweißt und „naturbelassen“, Alublech-schaufel anschraubbar und dadurch austauschbar.

Räder wahlweise mit Vollgummi-, Luft- oder pannensicherer Polyurethanbereifung auf Kunststoff-Felgen, Naben mit Rollenlagerung.

Bügel oben und Querstreben durchgebogen. Für den sicheren Transport von runden Gütern, wie Rollen, Kannen, Eimern usw.

Zerlegte Anlieferung.



Anwendungsbeispiel Luft + Vollgummi

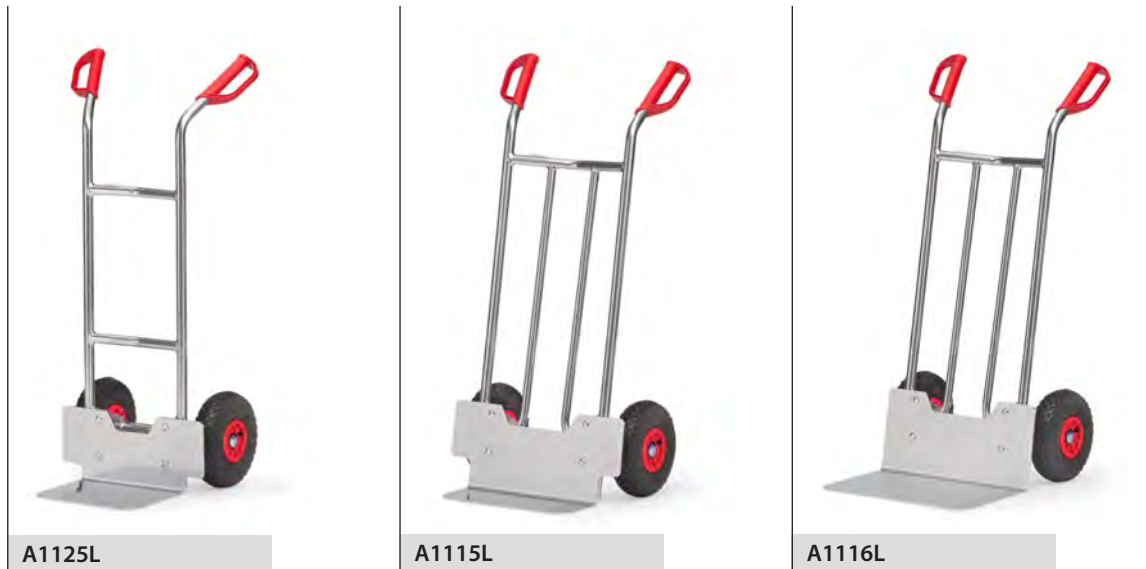

Vollgummi-Bereifung



Luft-Bereifung



PU-Bereifung



Zurrgurt 1722G  
siehe Seite 186.

	Bestell-Nr.	Tragkraft kg	Höhe mm	Schaufeltiefe mm	Schaufelbreite mm	Gesamtbreite mm	Radgröße mm	Bereifung	Eigengewicht kg	Preis Euro
Alu-Stapelkarren	A1125V	150	1150	250	320	570	260 x 56	Vollgummi	12	213,-
	A1125L	150	1150	250	320	570	260 x 85	Luft	9	213,-
	A1125P	150	1150	250	320	570	260 x 85	Polyurethan	9,7	235,-
	A1115V	150	1150	150	400	590	260 x 56	Vollgummi	11	237,-
	A1115L	150	1150	150	400	590	260 x 85	Luft	8	237,-
	A1115P	150	1150	150	400	590	260 x 85	Polyurethan	8,7	259,-
	A1116V	150	1150	300	480	590	260 x 56	Vollgummi	12	250,-
	A1116L	150	1150	300	480	590	260 x 85	Luft	9	250,-
	A1116P	150	1150	300	480	590	260 x 85	Polyurethan	9,7	272,-
Handgriff	1762	mit Sicherheitsbügel für Rohr-Ø 27 mm								4,40

Zubehör S. 186





A1330L + A1330V

### Alu-Stapelkarren

Alukarren aus Aluminiumrohr mit Aluminiumschaufeln, sehr leicht und handlich. Sauber verschweißt und „naturbelassen“, Alublech-schaukel anschraubbar und dadurch austauschbar.

Räder wahlweise mit Vollgummi-, Luft- oder pannensicherer Polyurethanbereifung auf Kunststoff-Felgen, Naben mit Rollenlagerung.

Bügel oben und Querstreben durchgebogen. Für den sicheren Transport von runden Gütern, wie Rollen, Kannen, Eimern usw.

Zerlegte Anlieferung.

### A1330L | A1331L

Mit auswechselbaren Kunststoff-Gleitkufen.

### Verschleißteile

### Kunststoff-Gleitkufen 1753

1 Satz mit Clips.  
Preis Seite 186.



A1331L



A1325L



A1326L

	Bestell-Nr.	Tragkraft kg	Höhe mm	Schaufeltiefe mm	Schaufelbreite mm	Gesamtbreite mm	Radgröße mm	Bereifung	Eigengewicht kg	Preis Euro
Alu-Stapelkarren	A1330V	200	1300	250	320	590	260 x 56	Vollgummi	12	250,-
	A1330L	200	1300	250	320	590	260 x 85	Luft	9	250,-
	A1330P	200	1300	250	320	590	260 x 85	Polyurethan	9,7	272,-
	A1331V	200	1300	300	480	590	260 x 56	Vollgummi	13	281,-
	A1331L	200	1300	300	480	590	260 x 85	Luft	10	281,-
	A1331P	200	1300	300	480	590	260 x 85	Polyurethan	10,7	303,-
	A1325V	200	1300	250	320	590	260 x 56	Vollgummi	12	246,-
	A1325L	200	1300	250	320	590	260 x 85	Luft	9	246,-
	A1325P	200	1300	250	320	590	260 x 85	Polyurethan	9,7	268,-
	A1326V	200	1300	300	480	590	260 x 56	Vollgummi	13	275,-
	A1326L	200	1300	300	480	590	260 x 85	Luft	10	275,-
	A1326P	200	1300	300	480	590	260 x 85	Polyurethan	10,7	297,-
Handgriff	1762	mit Sicherheitsbügel für Rohr-Ø 27 mm								4,40

Zubehör S. 186



### Stahlrohr-Treppenkarren

mit Stahlblechschaufeln, stabile Schweißkonstruktion, pulverbeschichtet, brillantblau RAL 5007. Sicherheitsgriffe. Stahlblechschaufel anschraubbar und dadurch austauschbar. Zerlegte Anlieferung.

**Gebrauchsmuster**  
20 2004 010 071.1

Bügel oben und Querstreben durchgebogen. Für den sicheren Transport von runden Gütern, wie Rollen, Kannen, Eimern usw.

### TK1325 | TK1326

mit 2 dreiarmligen Radsternen, je 3 TPE-Räder 160 mm Ø, Naben mit Kugellager.

### TK1327 | TK1328

mit 2 Lufträdern, Kunststoff-Felgen, Naben mit Rollenlager und 2 fünfarmigen Radsternen, jeweils 5 TPE-Räder 125 mm Ø, Naben mit Gleitlager.

### Dreiarmliger Radstern

Treppenkarrn mit 2 dreiarmligen Radsternen, vorteilhaft bei häufigen Treppenfahrten und guten Bodenverhältnissen im ebenen Bereich.

### Fünfarmiger Radstern

Treppenkarrn mit 2 Lufträdern und 2 fünfarmigen Radsternen, vorteilhaft bei häufigen Fahrten auf schlechten Bodenverhältnissen im ebenen Bereich und gelegentlichen Treppenfahrten.



TK1325



TK1326



TK1327



TK1328



Dreiarmliger Radstern  
TK1325 | TK1326



Fünfarmiger Radstern  
TK1327 | TK1328



**Stern-Feststeller 1770**  
als Anbausatz für **TK1325**  
und **TK1326**. Stern-Feststeller  
dienen zur problemlosen Fahrt  
auf 2 Rädern auf ebener Strecke.  
Leichte Selbstmontage.



**Radbefestigung**  
verschraubte Radbefestigung,  
einfacher Radwechsel.

	Bestell-Nr.	Tragkraft kg	Höhe mm	Schaufel- tiefe mm	Schaufel- breite mm	Gesamt- breite mm	TPE-Bereifung mm	Luft-Bereifung mm	Eigenge- wicht kg	Preis Euro
<b>Treppenkarrn</b>	TK1325	200	1300	250	320	590	160 x 40	–	18	284,-
	TK1326	200	1300	300	480	590	160 x 40	–	22	313,-
	TK1327	200	1300	250	320	590	–	260 x 85	20	396,-
	TK1328	200	1300	300	480	590	–	260 x 85	22	425,-
<b>Stern-Feststeller</b>	1770					für TK1325 und TK1326				59,-
<b>Handgriff</b>	1762					mit Sicherheitsbügel für Rohr-Ø 27 mm				4,40

Zubehör S. 186

Unverbindliche Verkaufspreise exkl. MwSt.



AK1325



AK1326



AK1327



AK1328



Dreiarmer Radstern  
AK1325 | AK1326



Fünfarmiger Radstern  
AK1327 | AK1328



Stern-Feststeller 1770  
als Anbausatz für **AK1325**  
und **AK1326**. Stern-Feststeller  
dienen zur problemlosen Fahrt  
auf 2 Rädern auf ebener Strecke.  
Leichte Selbstmontage.



Radbefestigung  
verschraubte Radbefestigung,  
einfacher Radwechsel.

## Alu-Treppenkarrren

Aluminiumrohr mit Aluminiumschaufeln, handliche Schweißkonstruktion. Sicherheitsgriffe. Sauber verschweißt und „naturbelassen“, Alublechschaukel anschraubbar. Zerlegte Anlieferung.

Bügel oben und Querstreben durchgebogen. Für den sicheren Transport von runden Gütern, wie Rollen, Kannen, Eimern usw.

### AK1325 | AK1326

mit 2 dreiarmligen Radsternen, je 3 TPE-Räder 160 mm.

Naben mit Kugellager.

### AK1327 | AK1328

mit 2 Lufträdern, Kunststoff-Felgen, Naben mit Rollenlagerung und 2 fünfarmigen Radsternen, jeweils 5 TPE-Räder 125 mm Ø, Naben mit Gleitlager.

### Dreiarmliger Radstern

Treppenkarrren mit 2 dreiarmligen Radsternen, vorteilhaft bei häufigen Treppenfahrten und guten Bodenverhältnissen im ebenen Bereich.

### Fünfarmiger Radstern

Treppenkarrren mit 2 Lufträdern und 2 fünfarmigen Radsternen, vorteilhaft bei häufigen Fahrten auf schlechten Bodenverhältnissen im ebenen Bereich und gelegentlichen Treppenfahrten.

	Bestell-Nr.	Tragkraft kg	Höhe mm	Schaufeltiefe mm	Schaufelbreite mm	Gesamtbreite mm	TPE-Bereifung mm	Luft-Bereifung mm	Eigengewicht kg	Preis Euro
Treppenkarrren	AK1325	200	1300	250	320	590	160 x 40	-	14	358,-
	AK1326	200	1300	300	480	590	160 x 40	-	15	384,-
	AK1327	200	1300	250	320	590	-	260 x 85	15	469,-
	AK1328	200	1300	300	480	590	-	260 x 85	16	499,-
Stern-Feststeller	1770					für AK1325 und AK1326				59,-
Handgriff	1762					mit Sicherheitsbügel für Rohr-Ø 27 mm				4,40

Zubehör S. 186

# PAKETROLLER | -KARREN

**Einhandbedienung:**  
Mit zwei Handgriffen einsatzbereit.



**Klappschaufel:**  
Gut geeignet für große Pakete.



**Paketroller:**  
Äußerst leicht und handlich.



1730



1732



1735



Leichter Transport



Schneller Aufbau

**Paketroller**

Erstklassig verarbeitete Aluminium-Stahlrohr-Konstruktion mit Aluminium-Schaufel und hochwertigen Kunststoffteilen.

Räder mit Polymerbereifung blaugrau „spurlos“, Naben mit Rollenlager.

Griffbügel aus handsympathischem und rutschsicherem Material.

Elastisches Spannband und Spannleiste zur Sicherung des Transportgutes. Schaufel und Räder mit einem Handgriff an- und abklappbar, Griffholm einschiebbar. In wenigen Sekunden einsatzbereit.

**1735**

Räder mit Luftbereifung

Abmessungen zusammengeklappt:

Höhe x Breite x Tiefe (mm)  
 1730 = 595 x 390 x 50  
 1732 = 765 x 488 x 64  
 1735 = 855 x 660 x 135

Abmessungen komplett ausgeklappt:

Höhe x Breite x Tiefe (mm)  
 1730 = 1030 x 390 x 450  
 1732 = 1090 x 488 x 490  
 1735 = 1190 x 660 x 650



	Bestell-Nr.	Tragkraft kg	Höhe mm	Schaufel-tiefe mm	Schaufel-breite mm	Gesamt-breite mm	Polymer-Bereifung mm	Luft-Bereifung mm	Eigengewicht kg	Preis Euro
Paketroller	1730	50	1030	300	385	390	127 x 30	-	3,2	99,-
	1732	125	1090	320	480	488	170 x 35	-	5,2	133,-
	1735	250	1190	450	595	660	-	220 x 70	12,6	351,-

### Alu-Kompaktkarre „Wuppi“

Sehr handliche und form-schöne Universalkarre mit klappbarer Schaufel. Ergonomische Griffbügel erlauben an die individuelle Körpergröße und verschiedene Fahrsituationen angepasste Griffpositionen und schützen die Hände vor Schürfungen und Quetschungen. Gebogene Schwingen für den leichten Transport runder Güter.

Sehr robuste und erstklassig verarbeitete Aluminium-Konstruktion mit Aluminiumschaufel und hochwertigen Kunststoffteilen.

Stabile Lufträder mit Kugellagerung, bei Bedarf mit wenigen Handgriffen abnehmbar. Griffbügel aus hautsympathischem Material.

Durch kompakte Bauform und mit einer Fußbewegung klappbare Schaufel sehr gut für den mobilen Einsatz wie z. B. Mitnahme in einem Lieferfahrzeug geeignet.

Abmessungen Schaufel eingeklappt:  
Höhe x Breite x Tiefe (mm):  
1250 x 570 x 275

Abmessungen Schaufel ausgeklappt:  
Höhe x Breite x Tiefe (mm):  
1250 x 570 x 445

Zerlegte Anlieferung.

### Zurrigurt zur Ladungssicherung 1722G

Zweiteilig. Mittels Flachsclau-fen, 100 mm lang, an beiden Enden sehr einfach in beliebigen Positionen am Karrenge-stell zu befestigen.

Festende 0,3 m lang mit Gurt-klemme, Losende 2,5 m lang. Durch die asymmetrische Teilung für kleine und große Transportgüter geeignet.

### Haltehörner für rundes Ladegut 1722H

Praktische Haltehörner zur Sta-bilisierung runder Ladegüter.

In 3 Höhen jeweils paarweise einsteckbar. 2 Positionier-mög-lichkeiten für verschiedene Radien.

1 Satz = 2 Stück



1722



Anwendungsbeispiel



Anwendungsbeispiel



Zurrigurt 1722G



Zurrigurt 1722G



Haltehörner 1722H



Haltehörner 1722H



	Bestell-Nr.	Tragkraft kg	Höhe mm	Schaufel- tiefe mm	Schaufel- breite mm	Gesamt- breite mm	Luft-Bereifung mm	Eigengewicht kg	Preis Euro
<b>Kompaktkarre</b>	1722	200	1250	165	425	570	225 x 68	6,7	229,-
<b>Zurrigurt</b>	1722G	Kompatibel für alle Karren							16,90
<b>Haltehörner</b>	1722H	1 Satz = 2 Stück (nur für 1722)							8,90



**Radbefestigung**  
verschraubte Radbefestigung, einfacher Radwechsel.



**Schaufelfixierung**  
Bei Nichtgebrauch kann die Klappschaufel fixiert werden.

**Paketkarren**

Handliche Stahlrohrkarren mit großer Stahlrohr-Klappschaufel. Stahlblechschaufel anschraubbar und dadurch austauschbar. Stabile Schweißkonstruktion, pulverbeschichtet, brillantblau RAL 5007. Sicherheitsgriffe. Bügel oben und Querstreben durchgebogen. Für den sicheren Transport von runden Gütern, wie Rollen, Kannen, Eimern usw.

Räder wahlweise mit Vollgummi-, Luft- oder pannensicherer Polyurethanbereifung auf Kunststoff-Felgen, Naben mit Rollenlagerung.

Zerlegte Anlieferung.

**Gebrauchsmuster**  
20 2004 010 071.1

**K1116V | K1116L**

Mit Stahlblechschaufel 150 mm tief und 400 mm breit und Stahlrohr-Klappschaufel 500 mm tief und 330 mm breit.

**K1326V | K1326L  
K1331V | K1331L**

Mit Stahlblechschaufel 250 mm tief und 320 mm breit und Stahlrohr-Klappschaufel 500 mm tief und 250 mm breit.

**K1331V | K1331L**

Mit auswechselbaren Kunststoff-Gleitkufen.

**Verschleißteile**

**Handgriff 1762**

Mit Sicherheitsbügel für Rohr-Ø 27 mm.  
Preis Seite 186.

**Kunststoff-Gleitkufen 1753**

1 Satz mit Clips.  
Preis Seite 186.

**Zubehör S. 186**

	Bestell-Nr.	Tragkraft kg	Höhe mm	Schaufeltiefe mm	Schaufelbreite mm	Gesamtbreite mm	Radgröße mm	Bereifung	Eigengewicht kg	Preis Euro
Paketkarren	K1116V	250	1150	150/500	400/330	620	260 x 56	Vollgummi	17,5	203,-
	K1116L	250	1150	150/500	400/330	620	260 x 85	Luft	14,5	203,-
	K1116P	250	1150	150/500	400/330	620	260 x 85	Polyurethan	15,2	225,-
	K1326V	300	1300	250/500	320/250	580	260 x 56	Vollgummi	19,5	228,-
	K1326L	300	1300	250/500	320/250	580	260 x 85	Luft	16,5	228,-
	K1326P	300	1300	250/500	320/250	580	260 x 85	Polyurethan	17,2	250,-
	K1331V	300	1300	250/500	320/250	580	260 x 56	Vollgummi	19,5	232,-
	K1331L	300	1300	250/500	320/250	580	260 x 85	Luft	16,5	232,-
	K1331P	300	1300	250/500	320/250	580	260 x 85	Polyurethan	17,2	254,-



**Stuhlkarren**  
**B1335V | B1335L |**  
**B1335P**

zum Transport von gestapelten Stühlen. Kombination aus Stapelkarre B1325V | B1325L und einem Traggestell aus Stahlrohr.

Stabile Schweißkonstruktion, pulverbeschichtet, brillantblau RAL 5007. Sicherheitsgriffe.

Räder wahlweise mit Vollgummi-, Luft- oder pannensicherer Polyurethanbereifung auf Kunststoff-Felgen, Naben mit Rollenlagerung.

Bügel oben und Querstreben durchgebogen. Für den sicheren Transport von runden Gütern, wie Rollen, Kannen, Eimern usw.

Das Traggestell ist mit einem Handgriff an der Karre einhängbar, stufenlos höhenverstellbar und selbsthemmend.

Die Tragrohre sind mit einem Schutzschlauch überzogen.

Die Karre ist jederzeit für andere Transporte einsetzbar. Das Traggestell kann in Ruhestellung an den Holmen eingehängt werden. Die Fixierung erfolgt durch Klettband.

Tragarmtiefe 500 mm  
 Tragbreite 250 mm  
 Tragkraft 70 kg

Deutsches Patent  
 10 2004 034 195

**B1345V | B1345L |**  
**B1345P**

wie B1335V | B1335L | B1335P, jedoch Traggestell mittels Schellen mit der Karre verschraubt.

Nach dem Lösen von 2 Schrauben stufenlos höhenverstellbar.

Die Tragrohre sind mit einem Schutzschlauch überzogen.

Tragarmtiefe 500 mm  
 Tragbreite 320 mm  
 Tragkraft 70 kg



B1335L Traggestell einhängbar

Traggestell in Ruhestellung eingehängt.



B1345L Traggestell mit Karre verschraubt



Vollgummi-Bereifung



Luft-Bereifung



PU-Bereifung

Zubehör S. 186

	Bestell-Nr.	Tragkraft kg	Höhe mm	Schaufeltiefe mm	Schaufelbreite mm	Gesamtbreite mm	Radgröße mm	Bereifung	Eigengewicht kg	Preis Euro
Stuhlkarren	B1335V	300	1300	250	320	580	260 x 56	Vollgummi	19	224,-
	B1335L	300	1300	250	320	580	260 x 85	Luft	16	224,-
	B1335P	300	1300	250	320	580	260 x 85	Polyurethan	16,7	246,-
	B1345V	300	1300	250	320	580	260 x 56	Vollgummi	19	239,-
	B1345L	300	1300	250	320	580	260 x 85	Luft	16	239,-
	B1345P	300	1300	250	320	580	260 x 85	Polyurethan	16,7	261,-

Unverbindliche Verkaufspreise exkl. MwSt.





Anwendung



11040



11042

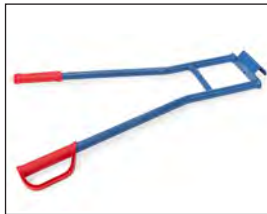

Tragholme 11045 für Treppentransporte mit 11030 | 11040 | 11042



Zurrigurt



**Gerätekarren**

**11040**

Gerätekarren zum Transport von Kühlschränken, Spül- und Waschmaschinen und Öfen. Stabile geschweißte Stahlrohrkonstruktion, pulverbeschichtet brillantblau RAL 5007. Anlagen mit breiten Gummiprofilen, Schaufel mit Antirutschbelag. Räder mit Luftbereifung, Naben mit Rollenlager.

**11042**

Wie 11040, jedoch mit größerer Gestell- und Anlagenhöhe, wodurch auch der Transport von 2 Maschinen übereinander möglich ist.

**Zubehör**

**Tragholme**

**11045**

bestehend aus 2 Griffrohren mit Einhängehaken und Querstreben verschweißt, pulverbeschichtet brillantblau RAL 5007.

**Zurrigurt**

**11047**

Zur Sicherung des Transportgutes. Länge 3,30 m, Breite 25 mm, mit Schnellverschluss.



	Bestell-Nr.	Tragkraft kg	Höhe mm	Schaufeltiefe mm	Schaufelbreite mm	Gesamtbreite mm	Luft-Bereifung mm	Eigengewicht kg	Preis Euro
<b>Gerätekarren</b>	11040	350	1150	150	450	650	260 x 85	15	295,-
	11042	350	1425	150	450	650	260 x 85	18	323,-
<b>Tragholme</b>	11045	350	850	-	-	570	-	3,2	44,-
<b>Zurrigurt</b>	11047	-	-	-	-	-	-	-	17,90

Zubehör S. 186



**Gerätekarren  
11050 komplett**

Gerätekarren zum Transport von großen Lasten wie z.B. Heizkessel auf der Ebene und ganz besonders auf Treppen. Sehr stabile geschweißte Stahlrohrkonstruktion, pulverbeschichtet brillantblau RAL 5007.

Anlagen mit breiten Gummiprofilen, Schaufel mit Antirutschbelag. Komplettausrüstung mit:

- Große Lufträder 300 x 100 mm
- Treppensterne mit je 3 blaugrauen Vollgummirädern 160 x 40 mm, Naben mit Rollenlager
- Lufträder und Treppensterne auf einer Achse im Wechsel verwendbar
- Stützräder Vollgummi 160 x 40 mm, „spurlos“. Dadurch ist die Karre im abgesenkten Zustand mühelos fahrbar
- Feststeller an den Stützrädern. Dadurch sind die Stützräder bei Treppabfahrt als Bremsen einsetzbar
- Griffbügel höhenverstellbar und um 180° drehbar. Dadurch kann die Griffposition für jede Transportlage optimal eingestellt werden
- Traghölme
- Spanngurt zur Ladungssicherung

**11051 mit Lufträdern**

Wie 11050, jedoch nur mit Lufträdern. Ohne Treppensterne, ohne Traghölme, ohne Spanngurt. Falls erforderlich bitte separat bestellen.

**11052 mit Treppenstern**

Wie 11050, jedoch nur mit Treppensternen. Ohne Lufträder, ohne Traghölme, ohne Spanngurt. Falls erforderlich bitte separat bestellen.

**Zubehör**

**Traghölme 11055**

bestehend aus 2 Griffrohren mit Einhängenhaken und Querstreben verschweißt, pulverbeschichtet brillantblau RAL 5007.

**Spanngurt 11057**

Zur Sicherung des Transportgutes. Länge 5 m, Breite 25 mm, mit Ratschenverschluss.

**Zubehör S. 186**



11050



Anwendung



11051



11052

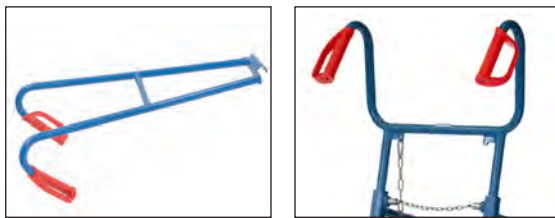

Traghölme 11055 für Treppentransporte mit 11050-11052

11050-11052 mit umgestecktem Griff



	Bestell-Nr.	Tragkraft kg	Höhe mm	Schaufeltiefe mm	Schaufelbreite mm	Gesamtbreite mm	Vollgummi-Bereifung mm	Luft-Bereifung mm	Eigengewicht kg	Preis Euro
Gerätekarre mit Lufträdern, Treppensternen, Traghölme u. Spanngurt	11050	400	1300	190	550	700	-	300 x 100	56	773,-
Gerätekarre mit Lufträdern	11051	400	1300	190	550	700	-	300 x 100	39	513,-
Gerätekarre mit Treppensternen	11052	400	1300	190	550	700	160 x 40	-	48	573,-
Traghölme	11055	400	890	-	-	600	-	-	6,7	73,-
Spanngurt	11057	-	-	-	-	-	-	-	-	25,-

# FASS- | STAHLFLASCHENKARREN

**Stützräder:**

Erleichtern den Transport und helfen beim Abstellen der Fässer auf Paletten oder Auffangwannen.

**Vielfalt:**

Für alle Flaschengrößen und Einsatzzwecke ein geeignetes Modell.

**Sicherheit:**

Fester Halt der Stahlflaschen durch einhängbare Sicherungskette und dreiseitiger Umrandung an den Schaufeln.

**Fassroller**

Verschweißte Stahlkonstruktion, pulverbeschichtet brillantblau RAL 5007. 4 Lenkrollen, 2 Stück mit Feststeller, Räder Polyamid, Naben mit Gleitlagerung, Radgröße 80 x 35 mm.

**1360**

Fassroller für stehenden Transport von Stahlblech-Fässern mit 60 und 200 Liter Inhalt. Geschweißte Flachstahl-Konstruktion, Kreuzstreben nach unten durchgekröpft Ø 420 mm für 60-Ltr.-Fässer, Außenring Innen-Ø 610 mm für 200-Ltr.-Fässer.



1360



1361

**1361**

Fassroller für stehenden Transport von 200-Ltr. Stahlblechfässern. Stahlblechwanne, öldicht verschweißt. Innen-Ø 630 mm. Rand 80 mm hoch.



13600



13610

**13600**

wie 1360, jedoch mit anschraubbarem Rohrschiebebügel mit 2 Ösen und 1 Zurrurt.

**13610**

wie 1361, jedoch mit anschraubbarem Rohrschiebebügel mit 2 Ösen und 1 Zurrurt.

**13650**

Fassroller für stehenden Transport oder Lagerung von 200-Liter-Stahlblechfässern. Geschweißtes Kreuz aus Quadratrohr, mit Abrutschkanten.



13650

	Bestell-Nr.	Tragkraft kg	Radgröße mm	Gesamthöhe mm	Eigengewicht kg	Preis Euro
<b>Fassroller</b>	1360	250	80 x 35	154	12	133,-
	1361	250	80 x 35	179	15	230,-
	13600	250	80 x 35	914	16	184,-
	13610	250	80 x 35	894	17	279,-
	13650	250	80 x 35	159	6	102,-



Abstellen eines Fasses auf einer Auffangwanne.

Karre mit Fass in Abfüllposition.



**Fasskarren  
1065 | 1066**

Fasskarren, Stahlrohr geschweißt, pulverbeschichtet, brillantblau RAL 5007, dauerhaft oberflächengeschützt.

Räder wahlweise mit Vollgummi-Bereifung 250 x 60 mm oder Luftbereifung 260 x 85 mm, Naben mit Rollenlager.

Für alle 200-Liter-Fässer mit Rand geeignet.

Höhe: 1600 mm

Breite: 680 mm

**1071 | 1072**

wie 1066, zusätzlich mit 1 Stütz-Lenkrolle TPE 200 x 40 mm.

**2078 | 2079**

wie 1066, zusätzlich mit 2 Stützrädern Vollgummi blau-grau, „spurlos“ 160 x 40 mm.

Mit dieser Ausführung können über den Stützradsatz gefüllte Fässer sicher auf Paletten und Auffangwannen bis 360 mm Höhe abgestellt oder heruntergeholt werden.

**2080 | 2081**

Fasskarren für Kunststoff-Fässer 120–220 Liter Inhalt, Stahlrohr geschweißt, pulverbeschichtet, brillantblau RAL 5007, dauerhaft oberflächengeschützt.

Räder wahlweise mit Vollgummi-Bereifung 250 x 60 mm oder Luftbereifung 260 x 85 mm, Naben mit Rollenlager.

Spanngurt zur Fass-Sicherung.

Höhe: 1300 mm

Breite: 640 mm

	Bestell-Nr.	Tragkraft kg	Bereifung mm	Eigengewicht kg	Preis Euro
Fasskarren	1065	300	Vollgummi	16	278,-
	1066	300	Luft	14	278,-
	1071	300	Vollgummi	22	296,-
	1072	300	Luft	20	296,-
	2078	300	Vollgummi	23	358,-
	2079	300	Luft	21	358,-
	2080	250	Vollgummi	20	263,-
	2081	250	Luft	18	263,-

Zubehör S. 186

## Fasskipper

zum Lagern und Entleeren von 200-Liter-Stahlfässern. Stahlrohr-Konstruktion, verschraubt, pulverbeschichtet brillantblau RAL 5007. Spanngurt zur Fass-Sicherung. Zerlegte Anlieferung, einfache Selbstmontage.

### 2015

Fasskipper mit Hebelstange, fahrbar. Mit Rollen zum Verdrehen der Fässer. Aufnahme der Fässer ohne Hebegerät mittels Kippvorgang mit Hebelstange, wie im Anwendungsbeispiel unten gezeigt wird. 2 Lenkrollen mit Rädern aus Polyamid 125 x 38 mm und 2 Räder aus Polyamid 150 x 40 mm. Feststeller an den Lenkrollen.

### 2016

wie 2015, jedoch mit 2 Stahlrollen 50 mm Ø und 500 mm lang.

Zum leichten Drehen der Fässer, für dünnwandige Fässer besonders gut geeignet.



2015



2016



Anwendung



Tropfölbwanne 2019

Als Anbausatz für die Fasskipper 2015 und 2016, herausziehbar. Kunststoffwanne 12 Liter Inhalt.

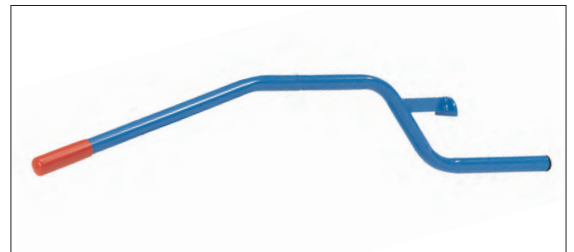

Hebelstange 2020

Lieferung auch ohne Hebelstange möglich (bei Einsatz mehrerer Fasskipper). Bei Bestellungen bitte angeben: z. B. „2015-2020“ Minderpreis 35,- €.



	Bestell-Nr.	Tragkraft kg	Außenmaße L x B x H mm	Eigengewicht kg	Preis Euro
Fasskipper mit Hebelstange	2015	250	900 x 615 x 600	21	337,-
	2016	250	900 x 615 x 600	24	394,-
Tropfölbwanne	2019	-	-	3,4	68,-
Hebelstange einzeln	2020	-	-	4,2	35,-



2702\* | 2703\*



2722



1385



1386



1397

## Fass-Transportwagen 2702 | 2703

Stahl-Konstruktion geschweißt, Wanne 100 mm hoch, öldicht, pulverbeschichtet brillantblau RAL 5007. Mit bündig eingelegtem Gitterrost, Maschenweite 31 x 31 mm, feuerverzinkt.

2 Lenk- und 2 Bockrollen, Räder Polyamid 125 x 38 mm, Naben mit Rollenlagerung.

Feststeller an den Lenkrollen.

Zum Transport von 1 oder 2 Stück 200-Liter-Fässer geeignet. Verhindert Schäden durch Tropföl. Auffangwanne 45/54 Liter.

## Tischwagen 2722

Obere Stahlblechwanne 100 mm hoch, öldicht. Boden mit konischem Ablauf und Ablasshahn 1/2".

Gitterrost Maschenweite 31 x 31 mm, oben bündig lose eingelegt, feuerverzinkt. Untere Stahlblechwanne 25 mm hoch, öldicht.

2 Lenk- und 2 Bockrollen, TPE-Bereifung, Naben mit Rillenkugellager. Lenkrollen mit Feststeller.

Etagenhöhen: 181/901 mm  
Tragkraft obere Etage: 100 kg

## Abfallsammler 1385 | 1386

Abfallsammler in Stahlrohrkonstruktion, pulverbeschichtet, grau RAL 7035. PVC-Deckel und Klemmring, Öffnungs-Ø 340 mm.

Für 120 Liter Säcke.

1385 = 4 Standfüße  
1386 = 2 Standfüße und 2 Vollgummiräder 150 mm Ø.

Zerlegte Anlieferung, leichte Selbstmontage.

## Abfallsammler 1397

Abfallsammler mit Schellenbefestigung für Rohr Ø 27 mm. Pulverbeschichtet blau RAL 5007. PVC-Deckel und Klemmring, Öffnungs-Ø 340 mm.

Für 120 Liter Säcke.

Zerlegte Anlieferung, leichte Selbstmontage.

\*Ausstattung mit FIXSTOP nicht möglich.

	Bestell-Nr.	Tragkraft kg	Rad-Ø mm	Ladefläche L x B mm	Außenmaße L x B x H mm	Eigengewicht kg	Preis Euro
Fass-Transportwagen	2702*	400	125	1000 x 600	1130 x 611 x 990	37	466,-
	2703*	600	125	1250 x 650	1380 x 661 x 990	55	559,-
Tischwagen	2722	300	125	1000 x 600	1136 x 611 x 1030	52	548,-
	Bestell-Nr.	Höhe mm	Breite mm	Tiefe mm	Eigengewicht kg	Preis Euro	
Abfallsammler	1385	960	500	500	5	104,-	
	1386	960	500	500	9	143,-	
	1397	333	574	376	4	95,-	

**Stahlflaschenkarren**

Stahlrohr geschweißt,  
pulverbeschichtet brillantblau  
RAL 5007.

Flaschenhalterungen mit  
Kettensicherung.

Räder wahlweise mit Vollgummi-  
oder Luftbereifung, Naben  
mit Rollenlager.

**51005**

für 2 Stahlflaschen à 10 Ltr.  
Inhalt, Ø 140 mm. Räder mit  
TPE-Bereifung 200 x 40 mm.

**51006 | 51007**

für 2 Stahlflaschen à 20 Ltr.  
Inhalt, Ø 204 mm.

**51011 | 51012**

für 2 Stahlflaschen à 40 – 50  
Ltr. Inhalt, Ø 204–229 mm.  
Schweißdrahtköcher an beiden  
Holmen.

**51021 | 51022**

wie 51011 | 51012, jedoch  
zusätzlich mit 1 Stütz-Lenkrolle,  
TPE-Breifung 200 x 40 mm.

**Werkzeugkasten****51060**

Pulverbeschichtet lichtgrau  
RAL 7035.

Größe L x B x H:  
450 x 200 x 150 mm

Abschließbar durch Vorhänge-  
schloss (nicht im Lieferumfang  
enthalten).

**Geeignet für:**

51006 | 51007

51011 | 51012



51005



51006 | 51007



51011 | 51012



51021 | 51022



Werkzeugkasten 51060

	Bestell-Nr.	Tragkraft kg	Höhe mm	Gesamtbreite mm	Flaschen-Anzahl x Größe Liter bzw. kg	Vollgummi- Bereifung mm	Luft-Bereifung mm	Eigenge- wicht kg	Preis Euro
<b>Stahlflaschenkarren</b>	51005	50	1000	505	2 x 10	–	–	7,5	166,-
	51006	100	1100	760	2 x 20	260 x 56	–	19,5	273,-
	51007	100	1100	760	2 x 20	–	260 x 85	17	273,-
	51011	150	1300	830	2 x 40 – 50	400 x 74	–	28	332,-
	51012	150	1300	830	2 x 40 – 50	–	400 x 100	18	312,-
	51021	150	1300	830	2 x 40 – 50	400 x 74	–	35	424,-
	51022	150	1300	830	2 x 40 – 50	–	400 x 100	25	407,-
<b>Werkzeugkasten</b>	51060	–	–	–	–	–	–	5	79,-





51091 | 51092



51101 | 51102



51121 | 51122

**Stahlflaschenkarren**

Stahlrohr geschweißt, pulverbeschichtet brillantblau RAL 5007.

Flaschenhalterungen mit Kettensicherung.

Räder wahlweise mit Vollgummi- oder Luftbereifung, Naben mit Rollenlager.

**51091 | 51092**

für 1 Stahlflasche 10 Liter Inhalt, Ø 140 mm.

**51101 | 51102**

für 1 Stahlflasche 20, 40 oder 50 Liter Inhalt, Ø 204-229 mm.

**51121 | 51122**

mit anschraubbarer Flaschenhalterung für 1 Propangasflasche 33 kg Inhalt, Ø 318 mm **oder** für 1 Propangasflasche 11 kg Inhalt, Ø 300 mm.

	Bestell-Nr.	Tragkraft kg	Höhe mm	Gesamtbreite mm	Flaschen-Anzahl x Größe Liter bzw. kg	Vollgummi-Bereifung mm	Luft-Bereifung mm	Eigengewicht kg	Preis Euro
<b>Stahlflaschenkarren</b>	51091	100	1240	420	1 x 10	260 x 56	-	11	164,-
	51092	100	1240	430	1 x 10	-	260 x 85	9	164,-
	51101	100	1240	500	1 x 20 – 50	260 x 56	-	11	167,-
	51102	100	1240	510	1 x 20 – 50	-	260 x 85	8,5	167,-
	51121	100	1240	550	1 x 11 / 1 x 33	260 x 56	-	14,5	198,-
	51122	100	1240	560	1 x 11 / 1 x 33	-	260 x 85	12	198,-

Zubehör S. 186



**Stahlflaschen-Treppenkarre 51325**

Stahlflaschen-Treppenkarre für den Transport von 20, 40 und 50-Liter-Gasflaschen und 11 und 33 kg Propangasflaschen, auch über Treppen. Als Basis dient die Treppenkarre TK 1325, zusätzlich ausgerüstet mit 4 gelochten Querstreben zum Anschrauben der Flaschenhalterungen mit Sicherungsketten.

Mit 2 dreiarmligen Radsterren, je 3 TPE-Räder 160 mm Ø. Stahlrohr geschweißt, pulverbeschichtet brillantblau RAL 5007.



51325



51160

**Stahlflaschenroller 51160**

Stahlflaschenroller für 1 Propangasflasche 11 kg Inhalt, Ø 300 mm. Geschweißte Stahlkonstruktion, pulverbeschichtet brillantblau RAL 5007. Innen-Ø 310 mm.

4 Lenkrollen, 2 Stück mit Feststeller, TPE-Bereifung 75 x 25 mm, Naben mit Kugellager.



51161



51162

**51161**

wie 51160, jedoch zusätzlich mit Haken für Schlauchaufwicklung und Schrumpfpistolenhalter.

**51162**

wie 51161, jedoch mit zusätzlicher Halterung für handelsübliche Anwärms- und Abflambrenner.



Anwendungsbeispiel 51161



Anwendungsbeispiel 51162

Zubehör S. 186

	Bestell-Nr.	Tragkraft kg	Höhe mm	Gesamtbreite mm	Flaschen-Anzahl x Größe Liter bzw. kg	TPE-Bereifung mm	Eigengewicht kg	Preis Euro
<b>Stahlflaschen-Treppenkarre</b>	51325	200	1300	590	1 x 20 – 50	160 x 40	22	358,-
<b>Stahlflaschen-Roller</b>	51160	80	970	410	1 x 11	75 x 25	7	184,-
	51161	80	970	410	1 x 11	75 x 25	9,7	269,-
	51162	80	970	450	1 x 11	75 x 25	10	299,-

Unverbindliche Verkaufspreise exkl. MwSt.



51150



51114 | 51123 | 51132



51214 | 51223 | 51232



51314 | 51323 | 51332

## Stahlflaschenständer

### 51150

Flaschenhalterungen mit Kettensicherung. Ständer für 2 Flaschen 40-50 Liter Inhalt, Ø 204-229 mm. Profilstahl-/Stahlblechkonstruktion, pulverbeschichtet brillantblau RAL 5007. Kettensicherung. Bohrungen zum Verbinden und Wandbefestigung.

## Wandhalterungen

### 51114 - 51332

Stahlflaschen-Wandhalterungen für 1-3 Flaschen Ø 140, 230 und 320 mm. Stahlblechkonstruktion, feuerverzinkt. Kettensicherung. Bohrungen zur Wandbefestigung.

	Bestell-Nr.	Tragkraft kg	Höhe mm	Gesamtbreite mm	Flaschen-Anzahl	Flaschen-Ø mm	Eigengewicht kg	Preis Euro
<b>Stahlflaschenständer</b>	51150	100	1000	550	2	204-229	15	177,-
<b>Wandhalterung</b>	51114	-	45	210	1	140	0,8	35,-
	51123	-	45	300	1	230	1,0	42,-
	51132	-	45	390	1	320	1,3	46,-
	51214	-	45	420	2	140	1,6	52,-
	51223	-	45	600	2	230	2,1	68,-
	51232	-	45	780	2	320	2,3	86,-
	51314	-	45	630	3	140	1,9	76,-
	51323	-	45	900	3	230	3,2	94,-
	51332	-	45	1170	3	320	4,1	128,-

# REIFENTRANSPORTGERÄTE

## Einfaches Handling:

Spreiz-Aufnahme durch Zusammen-drücken der Griffholme zu bedienen. Leichtes Bewegen von Rädern- oder Reifenstapeln.



## Clevere Lösung:

TYRE TROLLEY mit Materialmulde für Räder- und Reifenstapel.

## Kombinierbar:

Der TYRE TROLLEY kann samt Ladung mit der Reifenkarre aufgenommen werden.



4546



4547



Anwendungsbeispiel



Stapelbar



Materialmulde

**Reifen-Roller  
„TYRE TROLLEY“**

Cleverer Roller für den leichten Transport und die effektive Lagerung von Rädern und Reifen. Ausgelegt für 8 Reifen oder 4 Kompletträder. Praktische Materialmulde zur Aufbewahrung von Kleinteilen. Einfach und sicher stapelbar. Kompatibel mit den fetra-Reifenkarren 2032 und 2033. Plattform aus glasfaserverstärktem Polypropylen.

**4546**

Transportroller für Räder und Reifen in normaler Größe. 4 Lenkrollen mit TPE-Bereifung, eine davon mit Feststeller. Staffelpreise für 1/2/6 Stück.

**4547**

Transportroller für große Räder und Reifen wie z. B. von SUVs. Rollen mit größeren Rädern ermöglichen Transporte auf unebenen Flächen. 4 Lenkrollen mit Vollgummi-Bereifung, eine davon mit Feststeller. Staffelpreise für 1/2/4 Stück.



	Bestell-Nr.	Tragkraft kg	Rad-Ø mm	Durchmesser mm	Höhe mm	Eigengewicht kg	Preis € 1 Stück	Preis € 2 Stück	Preis € 4 Stück	Preis € 6 Stück
Reifen-Roller „TYRE TROLLEY“	4546	120	75	630	110	3,7	78,-	76,-	-	73,-
	4547	180	100	700	140	6,3	101,-	98,-	95,-	-



## Reifenkarren 2032 | 2033

Stahlrohr geschweißt, pulverbeschichtet brillantblau RAL 5007, dauerhaft oberflächengeschützt. Räder wahlweise mit Vollgummi- oder Luft-Bereifung. Naben mit Rollenlager.

Mittels durch die Griffholme zu bedienende Spreiz-Aufnahmen aus Stahlrohr können Reifen- und Räderstapel direkt aufgenommen oder abgesetzt werden. Geeignet für Reifen von 450 bis 750 mm Ø. Bis zu 8 Reifen oder Räder möglich.

Kompatibel mit „TYRE TROLLEY“ 4546 und 4547.

### 2032A | 2033A

wie 2032 | 2033, jedoch mit Anlaufrollen.

Flüssigeres Aufnehmen und Absetzen von Räder- oder Reifenstapeln. Die Spreizarme rollen am Stapel entlang.

Dadurch deutlich reduzierter Kraftaufwand für den Bediener.

Nachrüstbar für alle fetra-Reifenkarren.

### 2034 | 2035

wie 2032 | 2033, jedoch für größere Räder und Reifen wie z.B. von SUVs. Geeignet für Reifen von 450 bis 860 mm Ø.

### 2034A | 2035A

wie 2034 | 2035, jedoch mit Anlaufrollen.

Flüssigeres Aufnehmen und Absetzen von Räder- oder Reifenstapeln. Die Spreizarme rollen am Stapel entlang.

Dadurch deutlich reduzierter Kraftaufwand für den Bediener.

Nachrüstbar für alle fetra-Reifenkarren.



2033 | 2033A



2035 | 2035A



Anlaufrolle

	Bestell-Nr.	Tragkraft kg	Höhe mm	Schaufeltiefe mm	Schaufelbreite mm	Gesamtbreite mm	Vollgummi-Bereifung mm	Luft-Bereifung mm	Eigengewicht kg	Preis Euro	
Reifenkarren	2032	200	1510	575	500 – 885	730	250 x 60	–	27,5	381,-	
	2033	200	1510	575	500 – 885	730	–	260 x 85	24,5	381,-	
	2032A	200	1510	575	500 – 885	730	250 x 60	–	28	413,-	
	2033A	200	1510	575	500 – 885	730	–	260 x 85	25	413,-	
	2034	200	1510	660	500 – 945	730	250 x 60	–	28,5	448,-	
	2035	200	1510	660	500 – 945	730	–	260 x 85	25,5	448,-	
	2034A	200	1510	660	500 – 945	730	250 x 60	–	29	480,-	
	2035A	200	1510	660	500 – 945	730	–	260 x 85	26	480,-	
Anlaufrollen	E2034A								Nachrüstsatz für vorhandene Reifenkarren	0,5	32,-



4586



4596



4588



4562



Rollenbahn



Erweiterungsplattform



Trittstufen angeklappt

### Reifenwagen

Stahlrohr-Konstruktion, verschraubt, pulverbeschichtet brillantblau RAL 5007.

#### 4586

Reifenträger variabel im Raster von 150 mm mit Stirnbügeln verschraubbar. Für Reifendurchmesser 250 - 750 mm.

4 Lenkrollen mit TPE-Bereifung, Naben mit Rillenkugellager. 2 Lenkrollen mit Feststeller.

#### 4596

Boden mit eingeschweißtem Drahtgitter 140 x 40 mm. Reifenträger variabel im Raster von 120 mm einhängbar, durch gelenkartige Aufhängung passen sich die Träger selbsttätig der Reifengröße an.

Für Reifendurchmesser 380 - 750 mm.

2 Lenk- und 2 Bockrollen mit TPE-Bereifung, Naben mit Rillenkugellager. Lenkrollen mit Feststeller.

#### 4588

Wie 4586, jedoch verstärkte Ausführung für den Einsatz mit hoher Beanspruchung, z. B. als Boxenwagen im Motorsport.

Für Reifendurchmesser 400 - 780 mm.

4 Lenkrollen mit Elastic-Bereifung blaugrau, spurlos, Naben mit Kugellager. 2 Stück mit Feststeller.

#### 4562

Zum komfortablen Kommissionieren von Rädern und Reifen.

Reifenträger mit robusten Rollenbahnen mit Durchfallsicherung zum leichten Verschieben geladener Räder und Reifen mit 550 - 850 mm Ø.

Obere Etage auf 1.253 oder 1.153 mm einschraubbar, Tragkraft 80 kg.

Stirnseitig 4 Holz-Trittstufen, die sich unbelastet selbsttätig anheben und belastet den Wagen mittels Gummifüßen arretieren. Sicherer Stand auf oberer Stufe durch Erweiterungsplattform. Sicherheitsbügel zum Festhalten und Anlehnen. Trittstufen mittels Gasdruckfeder komplett anklappbar.

4 Lenkrollen mit TPE-Bereifung. Naben mit Rillenkugellager. 2 Lenkrollen mit Feststeller.

	Bestell-Nr.	Tragkraft kg	Rad-Ø mm	Ladefläche L x B mm	Außenmaße L x B x H mm	Eigengewicht kg	Preis Euro
Reifenwagen	4586	250	160	1420 x 600	1540 x 670 x 1725	40	384,-
	4596	400	200	1420 x 610	1600 x 620 x 1800	62	593,-
	4588	500	200	1860 x 618	1991 x 671 x 1671	62	636,-
Reifenwagen	4562	250	125	1000 x 588	1343 x 625 x 1749	63	1.117,-

Zubehör S. 184-185

# HUBGERÄTE



**Zuverlässig:**  
Langlebige Qualitäts-Hydraulik.

**Hoch hinaus:**  
Doppelschere für besonders großen  
Hubbereich.



**Vielseitig:**  
Stapler für den gelegentlichen  
Einsatz.





2117

**Gabelhubwagen**

Rahmen und Gabeln in verwindungsfreier Schalenbauweise, gelb pulverbeschichtet. Hydraulische Handpumpe wartungsfrei gelagert. Stabile Stahlrohrdeichsel mit Gegenlager für Schubbetrieb, pulverbeschichtet schwarz, Griff gummiummantelt. Bedienhebel für die Funktionen:  
 Heben – Fahren – Senken  
 Lenkeinschlag 2 x 100°  
 Gabellänge: 1150 mm  
 Gabelbreite: 160 mm  
 Tragbreite: 540 mm  
 Hubbereich: 85 – 200 mm  
 Gesamtlänge: 1540 mm  
 Lenkräder Ø x B = 200 x 50 mm  
 Gabelrollen Ø x B = 80 x 70 mm  
 Kletterrollen an den Gabelspitzen



2114

**2114**

Deichselgriff pulverbeschichtet. Tragbreite: 540 mm  
 Gabelrollen Ø x B = 80 x 93 mm



2115

**Beräderung 2114**

Lenkräder Polyurethan, Gabelrollen Polyurethan Single. Geringer Rollwiderstand, nicht kreidend.

**Beräderung 2115**

Lenkräder Nylon, Gabelrollen Nylon Tandem. Sehr geringer Rollwiderstand, hohe chemische Beständigkeit, nicht kreidend = spurlos. Gut auf glatten ebenen Böden. Harte Fahrgeräusche.



2116

**Beräderung 2116**

Lenkräder Elastic-Vollgummibereifung, Gabelrollen Nylon Tandem. Geringer Rollwiderstand, elastischer Lauf. Gut auf ebenen und unebenen Böden und beim Überfahren von Kanten und Schwellen. Geringe Fahrgeräusche.



2119

**Beräderung 2117**

Lenkräder Polyurethan, Gabelrollen Polyurethan Tandem. Geringer Rollwiderstand, elastischer Lauf. Gut auf empfindlichen Böden, nicht kreidend = spurlos. Geringe Fahrgeräusche.

**Beräderung 2119**

Lenkräder Elastic-Vollgummibereifung, Gabelrollen Polyurethan Tandem. Geringer Rollwiderstand, elastischer Lauf, bester Fahrkomfort. Gut auf empfindlichen und unebenen Böden, vorteilhaft beim häufigen Überfahren von Kanten und Schwellen. Geringe Fahrgeräusche.

**Garantie**  
 für Gabelhubwagen 2 Jahre.



**Griff**  
 gummiummantelt.



**Tandem-Rollen**  
 2 Rollen in jeder Gabel wippend gelagert. Vorteilhaft bei unebenen Böden und Überfahren von Kanten und Schwellen. Kletterrollen an den Gabelspitzen.

	Bestell-Nr.	Tragkraft kg	Hubbereich mm	Gabellänge mm	Lenkräder	Gabelrollen	Eigengewicht kg	Preis Euro
<b>Gabelhubwagen</b>	2114	2000	85 – 200	1150	Polyurethan	Polyurethan Single	60	449,-
	2115	2500	85 – 200	1150	Nylon	Nylon Tandem	73	485,-
	2116	2500	85 – 200	1150	Vollgummi	Nylon Tandem	75	496,-
	2117	2500	85 – 200	1150	Polyurethan	Polyurethan Tandem	76	494,-
	2119	2500	85 – 200	1150	Vollgummi	Polyurethan Tandem	75	499,-

## Gabelhubwagen

Rahmen und Gabeln in verwindungsfreier Schalenbauweise, gelb pulverbeschichtet. Hydraulische Handpumpe wartungsfrei gelagert. Stabile Stahlrohrdeichsel mit Gegenlager für Schubtrieb, pulverbeschichtet schwarz, Griff gummiummantelt. Bedienhebel für die Funktionen: Heben – Fahren – Senken

### 2118

#### Kurze Ausführung,

Gabellänge 800 mm. Lenkräder Vollgummi 200 x 50 mm, Gabelrollen Nylon Single 80 x 93 mm. Besonders auf engem Raum und LKW geeignet.



2118



2120

### 2120

#### Niedrige Ausführung,

abgesenkte Höhe 55 mm. Hubbereich 55-175 mm, für Unterfahrhöhen ab 57 mm geeignet. Lenkräder Vollgummi 180 x 50 mm, Gabelrollen Nylon Tandem 51 x 70 mm.



2116-15 | 2116-18 | 2116-20



2122

### 2116-15 | 2116-18 | 2116-20

#### Überlange Ausführung,

Gabellänge 1500, 1800 oder 2000 mm. Lenkräder Vollgummi 200 x 50 mm, Gabelrollen Nylon Tandem 80 x 70 mm. Reduzierte Tragkraft!

### 2122

#### mit Waage

Wiegebereich 1 – 2000 kg, mit einer Genauigkeit von  $\pm 2$  kg. Abstufung 1 kg. LCD-Anzeige mit 18 mm hohen Ziffern, Touch-Panel mit An-/Aus- und Tara-Taste, Stromversorgung durch 4 x 1,5-V-AA-Batterien, Schutzklasse IP 65. Lenkräder  $\varnothing \times B = 180 \times 50$  mm Gabelrollen  $\varnothing \times B = 70 \times 70$  mm Tragbreite 550 mm



Gabelhubwagen mit Waage

## Garantie

für Gabelhubwagen 2 Jahre.

	Bestell-Nr.	Tragkraft kg	Hubbereich mm	Gabellänge mm	Gesamtlänge mm	Lenkräder	Gabelrollen	Eigengewicht kg	Preis Euro
Gabelhubwagen	2118	2500	85 – 200	800	1190	Vollgummi	Nylon Single	66	587,-
	2120	2000	55 – 175	1150	1540	Vollgummi	Nylon Tandem	72	947,-
	2116-15	1500	85 – 200	1500	1890	Vollgummi	Nylon Tandem	97	733,-
	2116-18	1200	85 – 200	1800	2190	Vollgummi	Nylon Tandem	100	757,-
	2116-20	1000	85 – 200	2000	2390	Vollgummi	Nylon Tandem	112	769,-
	2122	2000	85 – 205	1150	1550	Polyurethan	Polyurethan Tandem	117	2.133,-



6815



6820



6821



**Aufsteck-Plattform**  
für Scheren-Hubwagen  
6820 und 6821.

### Scheren-Gabelhubwagen 6815

Rahmen und Gabeln in verwindungsfreier Schalenbauweise, gelb pulverbeschichtet. Hydraulische Handpumpe wartungsfrei gelagert. Stabile Stahlrohrdeichsel mit Gegenlager für Schubtrieb, pulverbeschichtet schwarz. Bedienebel für die Funktionen: Heben – Fahren – Senken Lenkeinschlag 2 x 100°.

Tragkraft: 1000 kg  
Gabellänge: 1165 mm  
Gabelbreite: 160 mm  
Tragbreite: 540 mm  
Hubbereich: 85 – 800 mm  
Gesamtlänge: 1540 mm  
Lenkräder Ø x B = 180 x 50 mm  
Gabelrollen Ø x B = 80 x 50 mm

Ab einer Pumphöhe von ca. 290 mm ist der Scheren-Gabelhubwagen nicht mehr verfahrbar.

### Scheren-Hubwagen 6820

Gute Standfestigkeit, auch bei angehobener Last verfahrbar. Rahmen und Gabeln in stabiler verwindungsfreier Profilstahl-Konstruktion, pulverbeschichtet anthrazit RAL 7016. Kräftiger Rohr-Schiebebügel. Hydraulikpumpe mit verchromten Kolben und Überlastventil. Bedienung über Fußpedal. Senkventil über Handhebel zu betätigen. 2 Lenkrollen, Räder Polyurethan-Bereifung 150 x 40 mm und 2 Gabelrollen Nylon 70 x 70 mm, Lenkrollen mit Feststeller.

Tragkraft: 500 und 1000 kg  
Gabellänge: 1115 mm  
Gabelbreite: 153 mm  
Tragbreite: 526 mm  
Hubbereich: 85 – 830 mm  
Gesamtlänge: 1550/1640 mm  
Gesamtbreite: 526/687 mm

### Scheren-Hubwagen 6821

wie 6820, jedoch mit einer zusätzlichen Lenkdeichsel ausgerüstet.

### Aufsteck-Plattform

aus Stahlblech gekantet, pulverbeschichtet anthrazit RAL 7016, geeignet für 6820 und 6821.

Abmessung (L x B):  
1115 x 538 mm

### Garantie

für Scheren-Gabelhubwagen und Scheren-Hubwagen 2 Jahre.

	Bestell-Nr.	Tragkraft kg	Hubbereich mm	Gabellänge mm	Lenkräder	Gabelrollen	Eigengewicht kg	Preis Euro
Scheren-Gabelhubwagen	6815	1000	85 – 800	1165	Polyurethan	Polyurethan	110	1.013,-
Scheren-Hubwagen	6820	500	85 – 830	1115	Polyurethan	Nylon	107	1.290,-
	6821	1000	85 – 830	1115	Polyurethan	Nylon	135	1.495,-
Aufsteck-Plattform	6828	–	–	–	–	–	15	146,-

**Stapler**

für den gelegentlichen Einsatz als Hub- und Transportgerät. Stabile Profilstahl-Konstruktion mit Rohrschiebegriffen, pulverbeschichtet anthrazitgrau RAL 7016.

**Handwinden-Stapler****6851 | 6852**

Hubantrieb durch Sicherheits-Handwinde. Gabeln verstellbar. 2 Lenkrollen, Räder Polyurethan-Bereifung 150 x 40 mm, und 2 Gabelrollen Nylon 80 x 47 mm. Lenkrollen mit Feststeller.

Lastschwerpunkt-  
abstand:  
400/500 mm  
Gabelbreite 6851: 75 mm  
Gabelbreite 6852: 80 mm  
Hub pro Kurbelum-  
drehung:  
40/22 mm

**Handhydraulik-Stapler****6855 | 6856**

Hydraulikpumpe mit verchromten Kolben und Überlastventil. Betätigung über Zugdeichsel. Senkventil über Handhebel. 2 Lenkrollen, Räder Polyurethan-Bereifung 150 x 40 mm und 2 Gabelrollen Polyurethan 80 x 70 mm. Lenkrollen mit Feststeller.

Lastschwerpunkt-  
abstand:  
585 mm  
Gabelbreite: 160 mm  
Hub pro Deichsel-  
schlag:  
20/12,5 mm



6851 | 6852



6855 | 6856

**Garantie**

für Stapler 2 Jahre.

	Bestell-Nr.	Tragkraft kg	Hubbereich mm	Gesamthöhe mm	Gabellänge mm	Tragbreite mm	Gesamtlänge mm	Gesamtbreite mm	Eigengewicht kg	Preis Euro
<b>Handwinden- Stapler</b>	6851	250	90 – 1560	2030	800	170 – 690	1350	725	140	1.152,-
	6852	500	90 – 1560	2030	1000	170 – 690	1550	725	146	1.290,-
<b>Handhydraulik- Stapler</b>	6855	500	88 – 1500	2010	1150	540	1600	794	210	1.472,-
	6856	1000	88 – 1500	2010	1150	540	1600	794	220	1.585,-



Rollenbahn mit Aufsteckrahmen



Rollenbahn mit Kugeldrehkranz

**Hubtischwagen**

Profilstahl-/Stahlblech-Konstruktion, pulverbeschichtet anthrazitgrau RAL 7016. Kräftiger Rohrschiebebügel. Hydraulikpumpe mit verchromten Kolben. Betätigung über Fußpedal. Senkventil über Handhebel feinfühlig zu betätigen.

Plattform 50 mm hoch.  
2 Lenk- und 2 Bockrollen, Räder Polyurethan-Bereifung, Lenkrollen mit Feststeller.

**6831**  
Rohrschiebebügel anklappbar.

**6832**  
Rohrschiebebügel feststehend verschraubt.

**6833 | 6834 | 6835**  
Rohrschiebebügel feststehend verschraubt.

**6836 | 6837 | 6838**  
Doppelschere für besonders großen Hubbereich. Rohrschiebebügel feststehend verschraubt.

**Zubehör**  
für Ladeflächengröße 1010 x 520 mm: (6833/6834/6835/6836/6837)

**Rollenbahn 6890**  
Profilstahlrahmen mit Halte-Winkeln und 2 hochklappbaren Anschlägen, pulverbeschichtet anthrazit RAL 7016. 9 kugelgelagerte Stahlrollen 57 mm Ø und 430 mm Länge. Achsabstand: 112,5 mm Höhe: 64 mm – starr –

**Rollenbahn 6891**  
Durch Klemmverschraubung auf Plattform zu befestigen, schwenkbar um 360°, arretierbar. 6 kugelgelagerte Stahlrollen 57 mm Ø und 430 mm Länge.

Achsabstand: 110 mm Höhe: 92 mm – schwenkbar –

**Garantie**  
für Hubtischwagen 2 Jahre.

	Bestell-Nr.	Tragkraft kg	Hubbereich mm	Ladefläche L x B mm	Außenmaße L x B mm	Rad-Ø mm	Eigengewicht kg	Preis Euro
Hubtischwagen	6831	150	265 – 755	700 x 450	930 x 450	100	41	479,-
	6832	250	330 – 910	830 x 500	1020 x 500	125	78	646,-
	6833	500	435 – 1000	1010 x 520	1275 x 520	150	118	745,-
	6834	750	442 – 1000	1010 x 520	1275 x 520	150	120	914,-
	6835	1000	445 – 950	1010 x 520	1275 x 520	150	137	997,-
	6836	300	435 – 1585	1010 x 520	1275 x 520	150	150	988,-
	6837	500	440 – 1575	1010 x 520	1275 x 520	150	168	1.142,-
	6838	1000	520 – 2000	1200 x 800	1430 x 800	200	242	2.890,-
Rollenbahn mit Aufsteckrahmen	6890	500	–	–	–	–	31	475,-
Rollenbahn mit Kugeldrehkranz	6891	500	–	–	–	–	51	645,-

### Maschinenheber 6931 | 6932

hydraulisch, zum Anheben von Maschinen und anderen schweren Lasten. Heben mit Hubklaue und Kopfplatte durch eingebaute Hand-Hydraulikpumpe mit wenig Kraftaufwand möglich. Feinfühliges Senken über Senkventil, Überlastventil. Pumphebel abnehmbar. Das Gehäuse ist um 360° drehbar, in jeder Lage einsetzbar.

Stabile Stahl-Kompakt-Konstruktion, Beschichtung brillantblau RAL 5007.

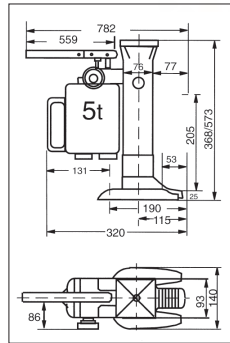

6931

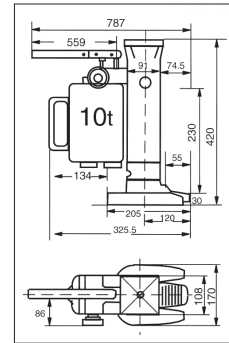
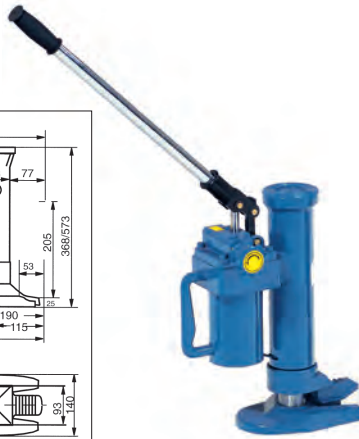

6932



### Transportroller 6943 | 6944 | 6945

für den leichten und sicheren Transport von schweren Gegenständen wie Behälter, Kisten, Maschinen usw. Stabile Stahl-Schweißkonstruktion, mit Handgriffen aus Rundstahl oder Stahlrohr, pulverbeschichtet brillantblau RAL 5007.

Tragplatten mit rutschhemmender Gummiauflage versehen.

Große Nylonrollen kugelgelagert.

Hohe Tragkraft bei geringem Eigengewicht.



6943



6944



6945

	Bestell-Nr.	Tragkraft t	Hubbereich an Hubklaue mm	Hubbereich an Kopfplatte mm	Eigengewicht kg	Preis Euro
<b>Maschinenheber</b>	6931	5	25 – 230	368 – 573	25	549,-
	6932	10	30 – 260	420 – 650	35	639,-

	Bestell-Nr.	Tragkraft kg	Tragplatte L x B mm	Außenmaße L x B x H mm	Achsen	Rollen	Rollengröße Ø x Breite mm	Eigengewicht kg	Preis Euro
<b>Transportroller</b>	6943	2500	210 x 100	275 x 120 x 100	2	2	85 x 90	4	122,-
	6944	3000	330 x 220	400 x 228 x 100	2	4	85 x 85	9,5	169,-
	6945	6000	260 x 200	415 x 210 x 100	3	6	85 x 85	12	260,-

### Garantie

für Maschinenheber und Transportroller 2 Jahre.

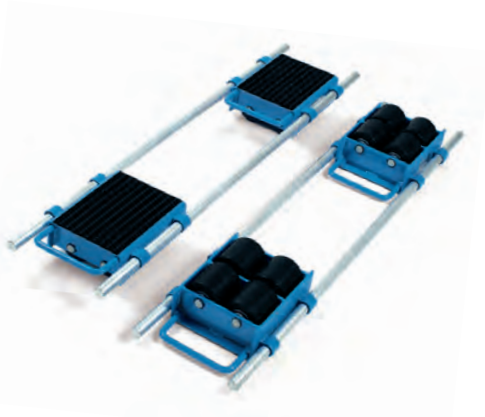

6951



6952



6953

**Fahrwerke, verstellbar  
6951 | 6952**

für den leichten und sicheren Transport von Maschinen und anderen schweren Gegenständen. Stabile Stahl-Schweißkonstruktion, mit Handgriffen aus Rundstahl, pulverbeschichtet brillantblau RAL 5007. Tragplatten mit rutschhemmender Gummiauflage versehen. Große Nylonrollen kugelgelagert.

**6953**

wie 6951/6952, mit Stahlrollen kugelgelagert.

**Verstellbereich:**

- 6951 = 500–1190 mm
- 6952 = 700–1190 mm
- 6953 = 850–1190 mm

**Lieferumfang:**

- 2 Transportroller und
- 2 Verbindungsstangen aus Rundstahl.

	Bestell-Nr.	Tragkraft t	Tragplatte L x B mm	Außenmaße L x B x H mm	Achsen	Rollen	Rollengröße Ø x Breite mm	Eigengewicht kg	Preis Euro
<b>Fahrwerke, verstellbar</b>	6951	6	250 x 200	320 x 268 x 110	4	8	85 x 90	30	459,-
	6952	12	350 x 200	420 x 268 x 110	4	12	85 x 90	38	624,-
	6953	24	425 x 220	495 x 288 x 110	4	16	83 x 85	88	857,-

**Garantie**

für Fahrwerke 2 Jahre.

### Fahrwerke, lenkbar 6956 | 6957 | 6958

für den leichten und sicheren Transport von Maschinen und anderen schweren Gegenständen.  
Stabile Stahl-Schweißkonstruktion, pulverbeschichtet brillantblau RAL 5007.  
Tragplatten drehbar und mit rutschhemmender Gummiauflage versehen. Mit Zugdeichsel. Große Nylonrollen kugelgelagert.

#### 6956

Deichsel mit Handgriffen.

#### 6957

Mit 1 Zugöse an der Deichsel.

#### 6958

wie 6957, jedoch mit großen Stahlrollen, kugelgelagert.

#### Lieferumfang:

1 Transportroller mit drehbarer Platte und Zugdeichsel.



6956



6957



6958



Anwendungsbeispiel

#### Garantie

für Fahrwerke 2 Jahre.

	Bestell-Nr.	Tragkraft t	Tragplatte L x B mm	Außenmaße L x B x H mm	Achsen	Rollen	Rollengröße Ø x Breite mm	Eigengewicht kg	Preis Euro
Fahrwerke, lenkbar	6956	3	185 x 150	300 x 200 x 104	2	4	85 x 90	15	239,-
	6957	6	400 x 220	640 x 534 x 115	2	8	85 x 90	50	636,-
	6958	12	400 x 220	640 x 566 x 115	2	8	83 x 85	66	758,-





Anwendungsbeispiel

6980

**Möbelhubroller  
6980**

mit Hand-Spindelwinde für den sicheren 1-Mann-Transport von Schränken.

Stahlrohr-Konstruktion pulverbeschichtet brillantblau RAL 5007, Winde mit Handkurbel, Spindel geschützt in einem C-Profil. Verstellbare Anlagestützen mit Schonbelag. Ladeplatte mit rutschhemmendem Belag, abgesenkt 10 mm hoch. 2 Lenkrollen, Räder mit bodenschonender und spurloser Elastic-Vollgummibereifung, Naben mit Kugellager. 1 fest angebrachter Zurring 5 m lang. Lieferung paarweise.



Anwendungsbeispiel

6971

**Hubrollen  
6971**

für den Transport von schweren Schränken und dergleichen, Stahlblechgestell galvanisch verzinkt, Anlagefläche mit Gummibelag, Rad mit Polyurethan-Bereifung. Außenmaß L x B x H: 170 x 126 x 272 mm. Klaue L x B: 170 x 44 mm. Klauenhöhe: abgesenkt = 12 mm, angehoben max. = 50 mm. Lieferumfang: 2 Hubrollen und 1 Hebelstange.

**Handhabung:**

Last mit Hebelstange anheben, Klaue der Hubrolle unterschieben, anheben der Last durch Umlegen des Exzenterhebels mit der Hebelstange. Auf der Gegenseite ebenso mit der 2. Hubrolle verfahren und die Last ist verfahrbar.



Anwendungsbeispiel

6977

**Eckenroller  
6977**

zum Umsetzen von Möbeln oder anderen kastenförmigen Gegenständen. Niedrige Ladehöhe, sicherer Transport. Gehäuse aus Stahlblech geschweißt, pulverbeschichtet anthrazit RAL 7016, Ladefläche mit Antirutsch-Auflage.

3 Lenkrollen mit TPE-Bereifung 50 x 18 mm, Naben mit Fadenschutz und Präzisions-Rillenkugellager.

Breite: 361 mm  
Tiefe: 177 mm  
Höhe: 87 mm  
Ladehöhe: 16 mm

Lieferumfang: 1 Satz = 4 Stück in einem robusten Kunststoffkoffer.

	Bestell-Nr.	Tragkraft pro Satz kg	Hub mm	Außenmaße L x B x H mm	Ladeplatte B x T mm	Radgröße Ø x Breite mm	Eigengewicht pro Satz kg	Preis pro Satz Euro
<b>Möbelhubroller</b>	6980	600	300	600 x 390 x 800	300 x 110	160 x 50	45	894,-
	Bestell-Nr.	Tragkraft pro Stück kg	Tragkraft pro Paar kg	Radgröße Ø x Breite mm	Eigengewicht 4 St kg	Eigengewicht pro Paar kg	Preis Euro	
<b>Hubrollen</b>	6971	-	1000	138 x 28	-	6	223,-	
<b>Eckenroller</b>	6977	150	-	50 x 18	10	-	203,-	



**Möbelroller**

**2350 | 2352**

mit Plattform aus Sperrholz mit Rutschschutzbelag versehen. 4 Lenkrollen mit Polyamidrädern 100 mm Ø.

VE = Verpackungseinheit = 2 Stück



2350 | 2352



2351 | 2353

**2351 | 2353**

wie 2350 | 2352, jedoch 4 Lenkrollen mit Vollgummi-Bereifung 100 mm Ø, blaugrau „spurlos“.

VE = Verpackungseinheit = 2 Stück

**2358**

Möbelroller mit Plattform aus Sperrholz mit Rutschschutzbelag. 4 Lenkrollen mit Vollgummi-Bereifung 125 mm Ø, blaugrau „spurlos“.



2358



2359

**2359**

Möbelroller mit Plattform aus Sperrholz mit Rutschschutzbelag. 4 Lenkrollen mit Polyamidrädern 125 mm Ø.



70211 | 70217 | 72217G | 72221R | 72221G

**Vollgummiräder**

**70211 - 72221G**

Schwarze Vollgummi-Reifen auf Stahlblech- oder glasfaserverstärkten Polyamid-Felgen, Naben mit Rollenlager.



70417

**ESD-Vollgummirad**

**70417**

Schwarzer Vollgummi-Reifen auf grauer Kunststoff-Felge elektrisch leitfähig, Naben mit Rollenlager.

	Bestell-Nr	Tragkraft kg	Länge mm	Breite mm	Höhe mm	Polyamidräder mm	Vollgummi-Bereifung mm	Eigengewicht kg/Stk.	Preis Euro
<b>Möbelroller</b>	2350	350	600	300	140	100 x 30	-	4,5	84,-/VE
	2351	250	600	300	140	-	100 x 38	5	102,-/VE
	2352	500	600	350	140	100 x 30	-	5,5	98,-/VE
	2353	300	600	350	140	-	100 x 38	6	114,-/VE
	2358	500	800	600	175	-	125 x 38	10	115,-/Stk.
	2359	600	800	600	175	125 x 40	-	10	99,-/Stk.

	Bestell-Nr.	Rad Ø x Breite mm	Felge	Lager	Nabenlänge mm	Bohrung Ø mm	Tragkraft kg	Preis Euro
<b>Vollgummiräder</b>	70211	250 x 60	Stahlblech rot	Rollenlager	60 versetzt	20	250	33,-
	70213	250 x 60	Stahlblech rot	Rollenlager	75 versetzt	25	295	36,-
	70217	260 x 56	Kunststoff rot	Rollenlager	75 versetzt	25	300	33,-
	72217G	260 x 56	Polyamid grau	Rollenlager	75 versetzt	25	300	33,-
	72221R	400 x 74	Polyamid rot	Rollenlager	75 versetzt	25	420	64,-
	72221G	400 x 74	Polyamid grau	Rollenlager	75 versetzt	25	420	64,-
<b>ESD-Vollgummirad</b>	70417	260 x 56	Kunststoff grau	Rollenlager	75 versetzt	25	300	47,-



70107 | 72107G | 70111 | 70116



72120G | 72121R | 72121G | 72125G



70611 | 70607 | 72607G | 72620G | 72621R | 72621G



71505 | 71515 | 71525

## Lufträder

### 70107 - 72121G

Schwarze Luftreifen auf Stahlblech- oder glasfaserverstärkten Polyamid-Felgen, Naben mit Rollenlager.

## Luftrad

### 72125G

Blaugrauer Luftreifen, nicht kreidend (spurlos), auf glasfaserverstärkter Polyamid-Felge, Nabe mit Rollenlager.

## PU-Räder

### 70607 - 72621G

Pannensichere Polyurethan-Vollmaterial-Reifen auf glasfaserverstärkten Polyamid- oder Stahlblechfelgen. Fahrkomfort ähnlich wie bei Lufträdern.

## Lenk- und Bockrollen

### 71505 - 71525

Gehäuse Stahlblech verzinkt, Räder mit schwarzen Luftreifen auf Stahlblech-Felgen, Naben mit Rollenlager.

	Bestell-Nr.	Rad Ø x Breite mm	Bereifung	Felge	Lager	Nabenlänge mm	Bohrung Ø mm	Tragkraft kg	Preis Euro
<b>Lufträder</b>	70111	260 x 85	Block 2 PR	Stahlblech rot	Rollenlager	60 versetzt	20	200	33,-
	70102	260 x 85	Block 2 PR	Kunststoff rot	Rollenlager	75	25	200	20,-
	70107	260 x 85	Block 2 PR	Kunststoff rot	Rollenlager	75 versetzt	25	200	20,-
	72107G	260 x 85	Block 4 PR	Polyamid grau	Rollenlager	75 versetzt	25	250	33,-
	70113	260 x 85	Block 2 PR	Stahlblech rot	Rollenlager	75 versetzt	25	200	36,-
	70116	300 x 100	Block 4 PR	Stahlblech rot	Rollenlager	75 versetzt	25	220	51,-
	72120G	400 x 100	Rille 2 PR	Polyamid grau	Rollenlager	75 versetzt	25	250	37,-
	72121R	400 x 100	Block 4 PR	Polyamid rot	Rollenlager	75 versetzt	25	420	42,-
	72121G	400 x 100	Block 4 PR	Polyamid grau	Rollenlager	75 versetzt	25	420	42,-
	72125G	400 x 100	Block 4 PR	Polyamid grau	Rollenlager	75 versetzt	25	420	65,-

	Bestell-Nr.	Rad Ø x Breite mm	Bereifung	Felge	Lager	Nabenlänge mm	Bohrung Ø mm	Tragkraft kg	Preis Euro
<b>PU-Räder</b>	70611	260 x 85	PU Block	Stahlblech rot	Rollenlager	60 versetzt	20	150	45,-
	70607	260 x 85	PU Block	Kunststoff rot	Rollenlager	75 versetzt	25	150	35,-
	72607G	260 x 85	PU Block	Polyamid grau	Rollenlager	75 versetzt	25	150	35,-
	72620G	400 x 100	PU Rille	Polyamid grau	Rollenlager	75 versetzt	25	250	75,-
	72621R	400 x 100	PU Block	Polyamid rot	Rollenlager	75 versetzt	25	250	75,-
	72621G	400 x 100	PU Block	Polyamid grau	Rollenlager	75 versetzt	25	250	75,-

	Bestell-Nr.	Radgröße mm	Bauhöhe mm	Plattengröße mm	Schraubloch-Abstände mm	Schraubloch Ø mm	Tragkraft kg	Preis Euro
<b>Lenkrolle</b>	71505	220 x 70	250	135 x 110	105 x 75/80	11	150	63,-
<b>Lenkrolle mit Feststeller</b>	71515	220 x 70	250	135 x 110	105 x 75/80	11	150	95,-
<b>Bockrolle</b>	71525	220 x 70	250	135 x 110	105 x 75/80	11	150	53,-

Eine Hilfe für die Zuordnung des passenden Rades für ihre fetra-Karre, finden Sie unter: [www.fetra.de/radzuordnung](http://www.fetra.de/radzuordnung) oder scannen Sie den QR-Code:





**Lenkrollen**

71602 | 71603 | 71604

Gehäuse Stahlblech verzinkt.  
Räder mit TPE-Bereifung  
(thermoplastisches Elastomer).  
Kunststoff-Felgen, Naben mit  
Rillenkugellager und Faden-  
schutz. Sehr geringer Anfahr-,  
Roll- und Schwenkwiderstand.  
Reifen nicht kreidend (spurlos).



71602 | 71603 | 71604



71452 | 71453 | 71454

**Lenkrollen mit  
Feststeller „Doppelstopp“**

71612 | 71613 | 71614

Gehäuse Stahlblech verzinkt.  
Räder wie Lenkrollen.



71612 | 71613 | 71614



71462 | 71463 | 71464

**Bockrollen**

71622 | 71623 | 71624

Gehäuse Stahlblech verzinkt.  
Räder wie Lenkrollen.



71622 | 71623 | 71624



71472 | 71473 | 71474

**TPE-ESD-Lenkrollen**

71452 | 71453 | 71454

Gehäuse Stahlblech verzinkt.  
Räder mit TPE-ESD-Bereifung  
(thermoplastisches Elastomer  
elektrisch leitfähig). Naben mit  
Präzisions-Rillenkugellager.  
Reifen nicht kreidend (spurlos).

**TPE-ESD-Lenkrollen mit  
Feststeller „Doppelstopp“**

71462 | 71463 | 71464

Gehäuse Stahlblech verzinkt.  
Räder wie Lenkrollen.

**TPE-ESD-Bockrollen**

71472 | 71473 | 71474

Gehäuse Stahlblech verzinkt.  
Räder wie Lenkrollen.

	Bestell-Nr.	Radgröße mm	Bauhöhe mm	Plattengröße mm	Schraubloch- Abstände mm	Schraubloch Ø mm	Tragkraft kg	Preis Euro
<b>Lenkrollen TPE</b>	71602	125 x 32	165	105 x 80	80/76 x 60	9	135	13,-
	71603	160 x 40	196	135 x 110	105 x 75/80	11	200	22,-
	71604	200 x 40	237	135 x 110	105 x 75/80	11	250	24,-
<b>Lenkrollen mit Feststeller TPE</b>	71612	125 x 32	165	105 x 80	80/76 x 60	9	135	21,-
	71613	160 x 40	196	135 x 110	105 x 75/80	11	200	36,-
	71614	200 x 40	237	135 x 110	105 x 75/80	11	250	38,-
<b>Bockrollen TPE</b>	71622	125 x 32	165	105 x 80	80/76 x 60	9	135	10,-
	71623	160 x 40	196	135 x 110	105 x 75/80	11	200	16,-
	71624	200 x 40	237	135 x 110	105 x 75/80	11	250	18,-

	Bestell-Nr.	Radgröße mm	Bauhöhe mm	Plattengröße mm	Schraubloch- Abstände mm	Schraubloch Ø mm	Tragkraft kg	Preis Euro
<b>Lenkrollen TPE-ESD</b>	71452	125 x 32	165	105 x 80	80/76 x 60	9	135	25,-
	71453	160 x 40	196	135 x 110	105 x 75/80	11	200	44,-
	71454	200 x 40	237	135 x 110	105 x 75/80	11	250	48,-
<b>Lenkrollen mit Feststeller TPE-ESD</b>	71462	125 x 32	165	105 x 80	80/76 x 60	9	135	33,-
	71463	160 x 40	196	135 x 110	105 x 75/80	11	200	58,-
	71464	200 x 40	237	135 x 110	105 x 75/80	11	250	62,-
<b>Bockrollen TPE-ESD</b>	71472	125 x 32	165	105 x 80	80/76 x 60	9	135	22,-
	71473	160 x 40	196	135 x 110	105 x 75/80	11	200	37,-
	71474	200 x 40	237	135 x 110	105 x 75/80	11	250	44,-



## Lenkrollen

71102 | 71103 | 71104

Gehäuse Stahlblech verzinkt.  
Räder mit blaugrauen Vollgummi-Reifen, nicht kreidend (spurlos), Kunststoff-Felgen, Naben mit Rollenlager.

## Lenkrollen mit Feststeller „Doppelstopp“

71112 | 71113 | 71114

Gehäuse Stahlblech verzinkt.  
Räder wie Lenkrollen.

## Bockrollen

71122 | 71123 | 71124

Gehäuse Stahlblech verzinkt.  
Räder wie Lenkrollen.

## Lenkrollen

71252 | 71253 | 71254

Gehäuse Stahlblech verzinkt.  
Räder mit Elastic-Bereifung, Reifen blaugrau, nicht kreidend (spurlos). Alu-Felgen, Naben mit Kugellager. Leichter, elastischer Lauf, hohe Lebensdauer.

## Lenkrollen mit Feststeller „Doppelstopp“

71262 | 71263 | 71264

Gehäuse Stahlblech verzinkt.  
Räder wie Lenkrollen.

## Bockrollen

71272 | 71273 | 71274

Gehäuse Stahlblech verzinkt.  
Räder wie Lenkrollen.

	Bestell-Nr.	Radgröße mm	Bauhöhe mm	Plattengröße mm	Schraubloch-Abstände mm	Schraubloch Ø mm	Tragkraft kg	Preis Euro
<b>Lenkrollen Vollgummi blaugrau</b>	71102	125 x 38	165	105 x 80	80/76 x 60	9	100	16,-
	71103	160 x 40	196	135 x 110	105 x 75/80	11	135	28,-
	71104	200 x 50	237	135 x 110	105 x 75/80	11	205	30,-
<b>Lenkrollen mit Feststeller Vollgummi blaugrau</b>	71112	125 x 38	165	105 x 80	80/76 x 60	9	100	22,-
	71113	160 x 40	196	135 x 110	105 x 75/80	11	135	37,-
	71114	200 x 50	237	135 x 110	105 x 75/80	11	205	41,-
<b>Bockrollen Vollgummi blaugrau</b>	71122	125 x 38	165	105 x 80	80/76 x 60	9	100	13,-
	71123	160 x 40	196	135 x 110	105 x 75/80	11	135	22,-
	71124	200 x 50	237	135 x 110	105 x 75/80	11	205	25,-

	Bestell-Nr.	Radgröße mm	Bauhöhe mm	Plattengröße mm	Schraubloch-Abstände mm	Schraubloch Ø mm	Tragkraft kg	Preis Euro
<b>Lenkrollen Elastic-Vollgummi blaugrau</b>	71252	125 x 40	165	105 x 80	80/76 x 60	9	200	47,-
	71253	160 x 50	196	135 x 110	105 x 75/80	11	300	74,-
	71254	200 x 50	237	135 x 110	105 x 75/80	11	350	79,-
<b>Lenkrollen mit Feststeller Elastic-Vollgummi blaugrau</b>	71262	125 x 40	165	105 x 80	80/76 x 60	9	200	64,-
	71263	160 x 50	196	135 x 110	105 x 75/80	11	300	83,-
	71264	200 x 50	237	135 x 110	105 x 75/80	11	350	94,-
<b>Bockrollen Elastic-Vollgummi blaugrau</b>	71272	125 x 40	165	105 x 80	80/76 x 60	9	200	45,-
	71273	160 x 50	196	135 x 110	105 x 75/80	11	300	66,-
	71274	200 x 50	237	135 x 110	105 x 75/80	11	350	73,-

**Lenkrollen****71302 | 71303 | 71304**

Gehäuse Stahlblech verzinkt.  
Räder mit Polyurethan-Bereifung, Alu-Felgen, Naben mit Kugellager. Leichter, geräuscharmer Lauf, beständig gegen viele aggressive Medien, hohe Lebensdauer.



71302 | 71303 | 71304



71502 | 71503 | 71504

**Lenkrollen mit Feststeller „Doppelstopp“****71312 | 71313 | 71314**

Gehäuse Stahlblech verzinkt.  
Räder wie Lenkrollen.



71312 | 71313 | 71314



71512 | 71513 | 71514

**Bockrollen****71322 | 71323 | 71324**

Gehäuse Stahlblech verzinkt.  
Räder wie Lenkrollen.



71322 | 71323 | 71324



71522 | 71523 | 71524

**Lenkrollen****71502 | 71503 | 71504**

Gehäuse Stahlblech verzinkt.  
Räder aus Polyamid, Naben mit Rollenlager. Weitgehend beständig gegen Salzwasser, Laugen und Säuren. Hitzebeständig von -40° bis +90° C.

**Lenkrollen mit Feststeller „Doppelstopp“****71512 | 71513 | 71514**

Gehäuse Stahlblech verzinkt.  
Räder wie Lenkrollen.

**Bockrollen****71522 | 71523 | 71524**

Gehäuse Stahlblech verzinkt.  
Räder wie Lenkrollen.

	Bestell-Nr.	Radgröße mm	Bauhöhe mm	Plattengröße mm	Schraubloch-Abstände mm	Schraubloch Ø mm	Tragkraft kg	Preis Euro
<b>Lenkrollen Polyurethan</b>	71302	125 x 40	165	105 x 80	80/76 x 60	9	200	69,-
	71303	160 x 50	196	135 x 110	105 x 75/80	11	350	80,-
	71304	200 x 50	237	135 x 110	105 x 75/80	11	350	94,-
<b>Lenkrollen mit Feststeller Polyurethan</b>	71312	125 x 40	165	105 x 80	80/76 x 60	9	200	87,-
	71313	160 x 50	196	135 x 110	105 x 75/80	11	350	93,-
	71314	200 x 50	237	135 x 110	105 x 75/80	11	350	107,-
<b>Bockrollen Polyurethan</b>	71322	125 x 40	165	105 x 80	80/76 x 60	9	200	67,-
	71323	160 x 50	196	135 x 110	105 x 75/80	11	350	74,-
	71324	200 x 50	237	135 x 110	105 x 75/80	11	350	87,-

	Bestell-Nr.	Radgröße mm	Bauhöhe mm	Plattengröße mm	Schraubloch-Abstände mm	Schraubloch Ø mm	Tragkraft kg	Preis Euro
<b>Lenkrollen Polyamid</b>	71502	125 x 38	165	105 x 80	80/76 x 60	9	200	17,-
	71503	150 x 40	191	135 x 110	105 x 75/80	11	350	30,-
	71504	200 x 50	237	135 x 110	105 x 75/80	11	350	33,-
<b>Lenkrollen mit Feststeller Polyamid</b>	71512	125 x 38	165	105 x 80	80/76 x 60	9	200	25,-
	71513	150 x 40	191	135 x 110	105 x 75/80	11	350	44,-
	71514	200 x 50	237	135 x 110	105 x 75/80	11	350	47,-
<b>Bockrollen Polyamid</b>	71522	125 x 38	165	105 x 80	80/76 x 60	9	200	14,-
	71523	150 x 40	191	135 x 110	105 x 75/80	11	350	25,-
	71524	200 x 50	237	135 x 110	105 x 75/80	11	350	28,-



1273

### Klappgelenk

Für Schiebebügelwagen (einseitig):

2500 | 2501 | 2502 | 2503 | 9500 | 9501 | 9502 | 9503

Stirnwandwagen (einseitig):

2510 | 2511 | 2512 | 2513 | 1510 | 1511 | 1512 | 1513

Doppel-Stirnwandwagen (beidseitig):

2520 | 2521 | 2522 | 2523 | 1520 | 1521 | 1522 | 1523

Selbsttätige Arretierung, Lösen per Fußtritt.

Deutsches Patent 10 2010 052 491



Bestell-Nr.		Preis Euro
1273	Klappgelenk einseitig	99,-
1275	Klappgelenk beidseitig	198,-



1280

### Totmannbremse

Kompakte und leichte Feststellbremse anstelle der Lenkrollen mit Feststeller. Für alle Wagen mit 2 Bockrollen und serienmäßiger TPE-Bereifung bis 600 kg Tragkraft.

Betätigungsleiste am Schiebegriff losgelassen =

Bremse fest, Wagen ist zuverlässig gegen Wegrollen gesichert.

Betätigungsleiste gedrückt =

Bremse gelöst, Wagen lässt sich leicht verfahren.

Ergonomische und leichtgängige Handhabung.

Sichere Bremswirkung durch formschlüssige Sperrverzahnung.

Nicht als Fahrbremse geeignet.

Mehrpreis pro Wagen. Nicht nachrüstbar.

Bestell-Nr.		Mehrpreis pro Wagen Euro
1280	Totmannbremse	322,-



2200

### Elektroantrieb

Als Anbausatz für alle Schiebebügel-, Stirnwand-, Kasten-, Tisch-, Etagenwagen usw. mit Rad-Ø 200 mm ab 500 mm Wagenbreite. Antrieb komplett mit Batterien und Ladegerät. Kompakteinheit leicht montierbar. Fahrschalter anklammbar am Schiebegriff, Verbindung mit Spiralkabel steckbar. Geschwindigkeit stufenlos regelbar, für Vor- und Rückwärtsfahrt.

**Technische Daten:** Antrieb: 24 V Gleichstrom, 2 PM-Motoren: 2 x 12 V, 250 W, 0,7 PS, 2 GEL-Batterien: 2 x 12 V, 33 Ah, wartungsfrei. Höchstgeschwindigkeit 4,8 km/h, mit vollgeladenen Batterien auf ebenem Boden, bei 500 kg Belastung, max. Reichweite: ca. 15 km. Steigfähigkeit bei 500 kg Last: 5%/2°, Elastic-Vollgummi-Bereifung, 200 x 50 mm, blaugrau, spurlos.

Garantie: 12 Monate.

Mehrpreis pro Wagen. Nicht nachrüstbar.

Bestell-Nr.	Tragkraft kg	Eigengewicht kg	Mehrpreis pro Wagen Euro
2200	500	55	4.299,-



2210

### TOTALSTOP-Zentralbremsssystem

Rad- und Richtungsfeststeller werden mit einem Fußtritt aktiviert. Neben der Drehung der Räder wird zusätzlich die Schwenkbewegung beider Lenkrollen sicher arretiert.

Europäisches Patent EP 2743097

Details Seite 8.

Mehrpreis pro Wagen.



Bestell-Nr.		Mehrpreis pro Wagen Euro
2210	TOTALSTOP	53,-



**Räder mit Luft-Bereifung**  
220 x 70 mm, Tragkr. 400 kg.  
Elast. Lauf bei schlechten  
Bodenverhältnissen, besonders  
im Freien. **Ab 600 mm  
Wagenbreite möglich.**  
Kein TOTALSTOP möglich.

**Mehrpreis auf Standard-  
Berädung pro Wagen.**

Rad-Ø	Best.-Nr.	Mehrpreis
125	1098	234,- €
160	1099	156,- €
200	1100	144,- €



**Räder mit Elastic-Bereifung  
blaugrau und Kugellager**  
Nicht kreidend (spurlos).  
Leichter, elastischer Lauf, hohe  
Lebensdauer.

**Mehrpreis auf Standard-  
Berädung pro Wagen.**

Rad-Ø	Best.-Nr.	Mehrpreis
125	12855	107,- €
160	12865	107,- €
200	12875	107,- €



**Räder mit Polyurethan-  
Bereifung**  
Naben mit Kugellager, leichter  
geräuscharmer Lauf, beständig  
gegen viele aggressive Medien.

**Mehrpreis auf Standard-  
Berädung pro Wagen.**

Rad-Ø	Best.-Nr.	Mehrpreis
125	2179	165,- €
160	2180	195,- €
200	2181	201,- €



**Räder elektrisch leitfähig  
(antistatisch) mit TPE-ESD-  
Bereifung (thermoplastisches  
Elastomer)**  
Naben mit Präzisions-Rillen-  
Kugellager. Nicht kreidend  
(spurlos).

**Mehrpreis auf Standard-  
Berädung pro Wagen.**

Rad-Ø	Best.-Nr.	Mehrpreis
125	2182	83,- €
160	2183	103,- €
200	2184	134,- €



**Räder aus Polyamid**  
Hohe Tragkraft, leichter Lauf  
auf glatten Böden. Weitgehend  
beständig gegen Feuchtigkeit,  
Salz, Säuren und Laugen.

**Mehrpreis auf Standard-  
Berädung pro Wagen.**

Rad-Ø	Best.-Nr.	Mehrpreis
125	1295	28,- €
160	1296	50,- €
200	1286	51,- €



**2 Richtungsfeststeller**  
Anstatt der serienmäßigen 2  
Bockrollen, 2 Lenkrollen mit  
4 x 90° Arretierung.  
Details siehe Seite 9.

**Mehrpreis pro Wagen NUR auf  
Standard TPE-Bereifung.**

Best.-Nr.	Mehrpreis
23989	97,- €



**FIXSTOP-  
Zentralrichtungsfeststeller**  
Anstatt der serienmäßigen 2  
Bockrollen. Mit nur einem Fuß-  
tritt werden beide Richtungs-  
feststeller betätigt.  
Details siehe Seite 9.

**Mehrpreis pro Wagen NUR auf  
Standard TPE-Bereifung.**

Best.-Nr.	Mehrpreis
2220	138,- €



**Schutzleiste**  
Aus robustem Moosgummi um  
den Grundrahmen.

**Mehrpreis pro Wagen.**

Best.-Nr.	Mehrpreis
1289	44,- €



**Abweiserrollen**  
50 mm Ø aus hellgrauem  
Kunststoff.  
Gesamtbreite =  
Ladefläche + 80 mm.

**Mehrpreis pro Wagen.**

Best.-Nr.	Mehrpreis
1299	32,- €

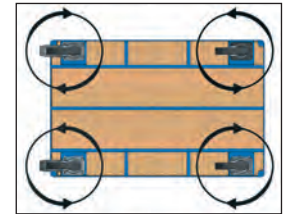

**4 Lenkrollen**  
Anstatt 2 Lenk- und 2 Bock-  
rollen, sehr wendig, gute Be-  
weglichkeit in alle Richtungen,  
eingeschränkter Geradeauslauf.

**Mehrpreis pro Wagen.**

Best.-Nr.	Mehrpreis
1288	17,- €



**Ladefläche aus Hart-PVC-  
Platte**  
Witterungsfeste Hart-PVC-  
Platte dunkelgrau. Hohe  
Chemikalienbeständigkeit,  
schwer entflammbar.

**Mehrpreis je Standard-  
Ladefläche.**

Ladefläche	Best.-Nr.	Mehrpreis
850 x 500	1430	71,- €
1000 x 600	1431	113,- €
1000 x 700	1432	141,- €
1200 x 800	1433	180,- €



**Ladefläche aus Siebdruck-  
platte**  
Rutschsichere Siebdruckplatte  
aus wasserfestem Sperrholz.

**Mehrpreis je Standard-  
Ladefläche.**

Ladefläche	Best.-Nr.	Mehrpreis
850 x 500	1400	30,- €
1000 x 600	1401	44,- €
1000 x 700	1402	46,- €
1200 x 800	1403	48,- €



**Ladefläche mit Riefengummi**  
Holzwerkstoffplatte mit  
aufgeklebtem Feinriefen-  
gummi. Rutschhemmend.  
Schont empfindliche  
Transportgüter.

**Mehrpreis je Standard-  
Ladefläche.**

Ladefläche	Best.-Nr.	Mehrpreis
850 x 500	1410	63,- €
1000 x 600	1411	76,- €
1000 x 700	1412	80,- €
1200 x 800	1413	102,- €



**Stirnwand für Tischwagen**  
Aus Holzwerkstoffplatte,  
Oberfläche Buchendekor, im  
Stahlrahmen. Pulverbeschich-  
tet RAL 5007. Selbstmontage  
mittels Kunststoffschellen. Für  
alle Tischwagen mit 2 Etagen  
der Seiten 36 – 38. Mehr Infor-  
mationen unter [www.fetra.de/  
tischwagen-wandsystem](http://www.fetra.de/tischwagen-wandsystem)

Breite	Best.-Nr.	Mehrpreis
500	E2400SW	69,- €
600	E2401SW	73,- €
700	E2402SW	77,- €
800	E2403SW	81,- €



**Längswand für Tischwagen**  
Aus Holzwerkstoffplatte,  
Oberfläche Buchendekor, im  
Stahlrahmen. Pulverbeschich-  
tet RAL 5007. Selbstmontage  
mittels Kunststoffschellen. Für  
alle Tischwagen mit 2 Etagen  
der Seiten 36 – 38. Mehr Infor-  
mationen unter [www.fetra.de/  
tischwagen-wandsystem](http://www.fetra.de/tischwagen-wandsystem)

Länge	Best.-Nr.	Mehrpreis
600	E2496LW	67,- €
850	E2400LW	85,- €
1000	E2401LW	90,- €
1200	E2403LW	101,- €





**Scannerhalter**

Pulverbeschichtet RAL 7035, mit variablen Anschraubpunkten. Rohrstrebe vielfach gelocht, mit einer Klemmschelle zur Befestigung der Scannertasche beliebig positionierbar. Scanneraufnahme B x T x H: 120 x 87 x 150 mm  
Vordere Öffnung: 40 mm breit.

Best.-Nr.	Preis
1392	67,- €



**Tablethalterung**

Stahlblech verzinkt. Lieferung inkl. Adapter für den Anbau an MultiVario-Wagen. Fixierung des Tablets oder Smartphones mittels Exzenterspanner. Klemmbereich B x H x T: 200 x 15-295 x 14 mm

Weitere Details Seite 87.

Best.-Nr.	Preis
28TH	120,- €



**Schreibtafel hoch**

Für Format DIN A4 hoch, Holz mit Papierklammer und Bleistiftablage.

Format	Best.-Nr.	Preis
A4 hoch	1290	40,- €



**Schreibtafel quer**

Für Format DIN A4 quer, Holz mit Papierklammer und Bleistiftablage.

Format	Best.-Nr.	Preis
A4 quer	1390	50,- €



**Ablageschale**

Anbausatz für Wagen. Stahlblech pulverbeschichtet, lichtgrau. Vielfältige Positionierungsmöglichkeiten. Einfache Selbstmontage mittels Kunststoffschellen. Nutzfläche 496 x 322 x 14 mm

Best.-Nr.	Preis
1381	78,- €



**Deichsel und Kupplungszapfen**

Als Zubehör für alle MultiVario- (Tragkraft 600 kg - Best.-Nr. 12920) und Super-MultiVario-Transporter (Tragkraft 1200 kg Best.Nr. 12921).  
Ausführung wie Best.-Nr. 22894 auf Seite 129.

Best.-Nr.	Mehrpreis
12920	154,- €
12921	167,- €



**Softgrip**

Schiebebügel im Griffbereich mit geschäumtem Weich-PVC überzogen, griffig, isolierend, druckentlastend und sehr hautsympathisch, nur für Schiebepögel in allen Breiten möglich.

Best.-Nr.	Mehrpreis
1274	21,- €



**Drahtkorb**

Für Kleinteile, alusilber pulverbeschichtet. L x T x H: 600 x 140 x 200 mm.

Best.-Nr.	Preis
1291	49,- €



**Höhenverstellbarer Griff**

Anbausatz für MultiVario-Tischwagen. Anschraubbarer Stahlrohr-Schiebebügel, pulverbeschichtet. Einfache Selbstmontage mittels Kunststoffschellen, auch nachrüstbar. Höhe justierbar für die optimale ergonomische Griffposition.

Best.-Nr.	Breite mm	Preis
E2400SBV	500	35,- €
E2401SBV	600	36,- €
E2402SBV	700	37,- €
E2403SBV	800	38,- €



**Papierrollenhalter**

Anbausatz für Wagen. Geeignet für Papierrollen bis 210 mm Durchmesser und 210 mm Breite.  
Bei Nachkauf bitte die Bestell-Nr. des Wagens mit angeben.

Best.-Nr.	Preis
1396	83,- €



**Flaschenhalterung**

Für handelsübliche Getränkeflaschen und Dosen 0,33 L bis 1,5 L Inhalt. Rohrstrebe vielfach gelocht, mit einer Klemmschelle zur Befestigung der Halterung beliebig positionierbar.

Best.-Nr.	Preis
1391	35,- €



**Abfallsammler**

Abfallsammler mit Schellenbefestigung für Rohr Ø 27 mm. Pulverbeschichtet blau RAL 5007. PVC-Deckel und Klemmring, Öffnungs-Ø 340 mm. Für 120 Liter Säcke.

Best.-Nr.	Preis
1397	95,- €

## ERSATZTEILE

**Handgriff**

Mit Sicherheitsbügel für Rohr-Ø 27 mm und Ø 33,5 mm.

Europäisches Geschmacks-muster 001240097-0001

**für Rohr-Ø 27 mm:**

Best.-Nr.	Preis
1762	4,40 €

**für Rohr-Ø 33,5 mm:**

Best.-Nr.	Preis
1763	5,20 €

**Gleitkufen**

1 Satz mit Clips.

Best.-Nr.	Preis
1753	27,- €

## ESD-ERSATZTEILE

**ESD-Handgriff**

Mit Sicherheitsbügel für Rohr-Ø 27 mm. Elektrisch leitfähig.

Europäisches Geschmacks-muster 001240097-0001

**für Rohr-Ø 27 mm:**

Best.-Nr.	Preis
1764	7,70 €

**ESD-Gleitkufen**

1 Satz mit Clips. Elektrisch leitfähig.

Best.-Nr.	Preis
1754	40,- €

**Zurrgurt**

Zweiteiliger Zurrgurt für alle Karren.

Best.-Nr.	Preis
1722G	16,90 €

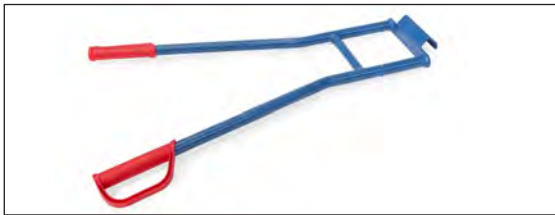
**Tragholm**

Für alle Karren außer 11050, 11051 und 11052. Bestehend aus 2 Griffrohren mit Einhängenhaken und Querstreben verschweißt, pulverbeschichtet brillantblau RAL 5007.

Best.-Nr.	Tragkraft kg	Höhe mm	Breite mm	Preis
11045	350	850	570	44,- €

**Stern-Feststeller**

Als Anbausatz für die Treppenkarrren TK1325, TK1326, AK1325 und AK1326. Stern-Feststeller dienen zur problemlosen Fahrt auf 2 Rädern auf ebener Strecke. Leichte Selbstmontage.

Best.-Nr.	Preis
1770	59,- €

**PU-Bereifung**

Aus Polyurethan-Vollmaterial, absolut pannensicher. Fahrkomfort ähnlich wie bei Luftreifen. Für alle luftbereiften Karren und Wagen möglich.

**Mehrpriß auf Standard-Beräderung.**

Rad mm	Best.-Nr.	Tragkraft pro Rad kg	Mehrpriß
260 x 85	1776	150	Paar = 2 Stück 44,- €
260 x 85	1777	150	Satz = 4 Stück 83,- €
400 x 100	1778	250	Paar = 2 Stück 44,- €
400 x 100	1779	250	Satz = 4 Stück 87,- €

**A**

Abfallsammler	159, 185
Ablageschale	41, 185
Ablasshahn	122-125
Abweiserrollen	184
Alukarren	144-145, 147
Alu-Klappwagen	28
Alu-Plattformwagen	26
Alu-Treppenkarren	147
Anbausatz Handwagen	134
Anbausatz Tischwagen	36-46, 106, 184-185
Arbeitsplatte	46
Aufsetzrahmen für Paletten-Fahrgestelle	17, 128
Aufsteck-Plattform	171

**B**

Ballenroller	23
Ballenwagen	34
Basiswagen	31, 105
Beistellwagen	70, 96-98
Blechkastenwagen	79, 81
Bockrollen	179-182
Bürowagen	74-75

**C**

C+C Wagen	53
-----------	----

**D**

Deckel für Eurokasten	100
Deckel für Muldenkipper	123
Deichsel	84-85, 129-130, 185
Dokumentenbox	87
Doppel-Stirnwandwagen	32-33
Dornträger	112
Drahtgitterboden	63, 83-85
Drahtkastenwagen	19, 69, 78, 80
Drahtkorb	53, 185
Dreiwandwagen	32-33
Druckluftschlauchtrommel	45

**E**

Eckenroller	177
Edelstahlwagen	76
Einhängedeichsel	90
Einklink-Rohrschiebebügel	17, 129
Einlegeböden	19, 55-58, 68, 80-81, 84-85, 99, 107
Einlegekästen	57
Einsteckbügel	117
Elektroantrieb	183
ESD-Beistellwagen	70
ESD-Etagenwagen	68
ESD-Eurokastenwagen	71
ESD-Eurokastenroller	70
ESD-Griffroller	65
ESD-Karren	72
ESD-Kastenwagen	69
ESD-Klappwagen	65
ESD-Materialständer	69
ESD-Magazinwagen	65
ESD-Paletten-Fahrgestell	72
ESD-Schiebebügelwagen	65
ESD-Tischwagen	66-67
ESD-Wagen	65-71
Etagenwagen	19, 55-58, 63, 68, 107
Etagenwagen mit Drahtgitterwänden	58
Eurokästen	100
Eurokastenroller	18, 70, 90-91
Eurokasten-Wagen	18, 71, 93-95

**F**

Fahrradkupplung	133-134
Fahrwerke lenkbar	176
Fahrwerke verstellbar	175
Fasskarren	157
Fasskipper	158
Fassroller	156
Fass-Transportwagen	159
FIXSTOP	9, 184
Flaschenhalter	86, 185

**G**

Gabelhubwagen	169-171
Gabelträger	112
Ganzstahlwagen	26
Gerätekarren	153-154
Glaswagen	118
Gleitkufen	186
GREY EDITION	11-20
Griffroller	12, 22, 65

**H**

Haltehörner	150
Handgriff	140-147, 186
Handhydraulik-Stapler	172
Handpritschenwagen	137-138
Handwagen	133-135
Handwinden-Stapler	172
Hart-PVC-Plattformen	184
Holzkastenwagen	34, 78
Hubrollen	177
Hubtischwagen	173
Hubwagen	169-171

**K**

Kabeltrommel	45
Karren	20, 72, 140-154, 157, 160-161, 166
Kastenwagen	19, 34, 69, 78-81
Kennzeichnungstafel	86
Kippbehälter	125
Kistenroller	23
Klappgelenk	183
Klappwagen Alu	28
Klappwagen Stahl	12, 28-29
Kommissionierwagen	83-88
Kompaktkarre	150
Kunststoff-Gleitkufen	140-147, 186
Kunststoffplattenwagen	26
Kupplung	84-85, 129-130, 133-134, 137-138, 185

**L**

Längswandwagen	34
Langmaterial-Wagen	120
Lenkrollen	179-182, 184
Luftbereifung	10, 73-76, 179, 184

**M**

Magazinwagen	12, 25
Maschinenheber	174
Materialkasten	112
Materialständer	18, 69, 102-103
Materialwanne	112
Materialwagen	34
Möbelhubroller	177
Möbelroller	178
Montagewagen	98-99
Muldenkipper	122
MultiVario-Transporter	6-7, 12, 14, 31-38

**N**

Notebookhalterung	87
-------------------	----

**O**

Optiliner	29
Optiliner-Tischwagen	29
Outdoor-Handwagen	134

**P**

Paketkarren	151
Paketroller	149
Paketwagen	60-61
Paketwagen mit Dach	61
Paletten-Fahrgestelle	16-17, 72, 127-131

Paletten-Fahrgestelle als Routenzug	130
Palettenfüße	117
Pannensichere Bereifung	140-145, 151-152, 179, 186
Papierrollenhalter	37-44, 185
Pfandschloss	53
Plattenkarren	115
Plattenroller	114
Plattenständer	117
Plattenwagen	116-118
Plattformwagen	31, 105
Polyamidbereifung	182, 184
Polyurethanbereifung	182, 184
PU-Bereifung	179, 186
PVC-Ladefläche	184

**R**

Radausstattungen	10, 178-184
Räder & Rollen	179-182
Reifenkarren	166
Reifenwagen	167
Reifen-Roller	165
Richtungsfeststeller	9, 131, 184
Riefengummi	184
Rohrträger	112
Rohrschiebebügel	17, 129, 185
Rollenbahn mit Aufsteckrahmen	173
Rollenbahn mit Kugeldrehkranz	173
Rollenbock	103
Rollensätze	124-125
Rollpulte	48-50
Rollschränke	50
Rolltische	51
Routenzug	130-131
Rungenwagen	31, 105
Rückwand	85

**S**

Scannerhalter	13-14, 36-40, 86-88, 185
Scannerschiene	87
Schiebebügel klappbar	12, 28-29, 183
Schiebebügelwagen	12, 31, 65, 105
Schraubstock	45
Schreibtafel	41, 53, 86, 185
Schreibunterlage	51
Schublade	15, 36-46, 50, 106
Schubladen-Einteilungs-Set	15, 36-41, 43-46, 106
Schutzleiste	184
Seitenbügelwagen	34
Selbstkipper	124
Sicherungskette	122, 124-125
Sichtlagerkästen	100, 112
Siebdruckplatte	184
Softgrip	185
Spanngurt	154
Spurrolle	84-85

Stahlflaschenkarren	160-161
Stahlflaschen-Treppenkarre	162
Stahlflaschen-Roller	162
Stahlflaschen-Ständer	163
Stahlflaschen-Wandhalterungen	163
Stahlrohrkarren	140-143, 146, 151-153
Stern-Feststeller	146-147, 186
Stirnwandwagen	32-33, 105
Stuhlkarren	152
Super-MultiVario-Transporter	13-14, 105-107

**T**

Tablethalterung	86-87, 185
Tischwagen	13-14, 25, 36-41, 66-67, 106, 159
TOTALSTOP-Zentralbremssystem	8, 183
Totmannbremse	183
TPE-Bereifung	8, 180
TPE-ESD-Bereifung	180, 184
Tragarmwagen	109-110
Tragholme	153-154, 186
Transportroller	174
Trenngitter für Drahtgitterboden	84-85
Trenngitter für Fahrradrahmenboden	84-85
Treppenkarren	146-147, 154, 162
Trittstufen	84-85
Trolleys für Routenzüge	16, 131
TYRE TROLLEY	165

**V**

Versteifungsstreben	19, 55-57, 68
Verzinkte Wagen	83-87, 133-134
Vierwandwagen	32-33
Vollgummibereifung	178, 181, 184

**W**

Wagen mit Stahlblechböden	26, 31, 37, 67
Wagen mit Stahlblechwannen	13, 38-39, 67, 159
Wandanschlusskette	53
Wandhalterungen für Stahlflaschen	163
Wasserfeste Plattformen	184
Wellenträger	112
Werkstattwagen	15, 43-46
Werkstückwagen	112
Werkzeugkasten	160
"Wuppi"	150

**Z**

Zentralbremssystem	8, 183
Zubehör	84-87, 110, 112, 128-129, 183-186
Zugöse	137-138
Zurrigurt	150, 153, 186

Alle Preise zzgl. MwSt., gültig bis 31.12.2025,  
Lieferung frei Haus inkl. Verpackung (nur Inland, Inseln ausgenommen),  
Mindestauftragswert 50,- €, darunter 7,50 € Abwicklungskostenbeteiligung,  
Technische Änderungen vorbehalten.  
Es gelten unsere Allgemeinen Geschäftsbedingungen. Diese sind unter [www.fetra.de/agb](http://www.fetra.de/agb) abrufbar.  
Dieser Katalog genießt urheberrechtlichen Schutz. Nachdruck – auch auszugsweise – nur mit Genehmigung statthaft.  
Die Lichtbilder genießen urheberrechtlichen Schutz des § 72 Urheberrechtsgesetz.  
Um Transportschäden zu vermeiden, behalten wir uns eine vormontierte Lieferung der Produkte vor.

**STENLE** *Technik*

Karlstraße 83  
72351 Geislingen

Tel. 0 74 28 / 94 10-20  
Fax 0 74 28 / 94 10-66

[info@stehle-technik.de](mailto:info@stehle-technik.de)  
[www.stehle-technik.de](http://www.stehle-technik.de)



**Industriebedarf**